



113年
全國大專校院
運動會

National Intercollegiate
Athletic Games

技術手冊

——軟式網球——

05.04^{SAT} ———— 05.08^{WED}
國立臺灣體育運動大學 ◯ 臺中

目錄

中華民國 113 年全國大專校院運動會 大會組織.....	1
中華民國 113 年全國大專校院運動會 執行委員會.....	2
中華民國 113 年全國大專校院運動會 軟式網球裁判名單	12
中華民國 113 年全國大專校院運動會 軟式網球技術手冊.....	13
中華民國 113 年全國大專校院運動會 軟式網球賽程表	17
中華民國 113 年全國大專校院運動會 軟式網球職隊員名單	32
【公開男生組】職隊員號碼對照表	32
【公開女生組】職隊員號碼對照表	34
【公開男女混合組】職隊員號碼對照表	36
【一般男生組】職隊員號碼對照表	37
【一般女生組】職隊員號碼對照表	40
【一般男女混合組】職隊員號碼對照表	42
中華民國113 年全國大專校院運動會 軟式網球分項分組編配表	43
【公開男生組】分項分組編配表	43
【公開女生組】分項分組編配表	44
【一般男生組】分項分組編配表	45
【一般女生組】分項分組編配表	47
【公開男女混合組】分項分組編配表	48
【一般男女混合組】分項分組編配表	49
中華民國 113 年全國大專校院運動會 競賽規程（總則）	50
中華民國 113 年全國大專校院運動會 競賽事項申訴單	59
中華民國 113 年全國大專校院運動會 運動員資格申訴單	60
中華民國 113 年全國大專校院運動會 運動員請假單.....	61
中華民國 113 年全國大專校院運動會 軟式網球競賽場地圖	62

中華民國 113 年全國大專校院運動會

大會組織

會長

潘文忠

組織委員會

主任委員：林騰蛟

副主任委員：鄭世忠

委員：王景成、王淑音、朱俊彰、林麗娟、邱炳坤、房瑞文、徐孝慈、陳克舟、
曾慶裕、楊玉惠、歐陽晟、鄭志富、戴遐齡

輔導小組

召集人：曾慶裕

副召集人：蔡忠益

委員：江亦瑄、李坤培、周宇輝、林惠美、俞智贏、陳月娥、陳美燕、鄭志富

運動競賽小組

召集人：邱炳坤

副召集人：蔡忠益

委員：王三財、孫苑梅、許秀桃、許瓊云、陳光輝、陳志榮、陳姿云、陳瑞蓮、
陳嘉遠、陳鴻雁、湯惠婷、黃國恩、黃泰源、董 燦、鄭欽贏、黎正評、
謝富秀

運動禁藥管制小組

召集人：陳全壽

副召集人：吳聰義、許美智

委員：曾玉華、李志恆、林振煌、詹貴惠、詹德基、黎裕昌

(以上依姓氏筆畫排列)

中華民國 113 年全國大專校院運動會

執行委員會

主任委員：許光庶

副主任委員：沈易利、張振崗、黃錦煌

委員：王琦正、王鶴森、朱文慶、吳鴻文、李昱叡、李嘉榮、周桂名、孟峻瑋、
張簡坤明、陳天賜、陳重佑、麥毅廷、黃世杰、黃彥翔、黃泰源、
黎正評、蕭柏勳

諮詢顧問小組

諮詢顧問：王建臺、何卓飛、李明榮、房瑞文、林晉榮、林輝雄、姜仲航、孫美蓮、
張勝雄、張廖萬堅、陳相榮、陳培瑜、黃健豪、黃國書、黃椿靈、黃煜、
葉公鼎、葉永宗、蘇文仁

性別平等小組

召集人：張振崗

執行秘書：陳添丁

委員：王琦正、王嘉莉、王瓊霞、石佑翎、吳聰義、呂學冠、林宴瑛、許立宏、
陳又菱、陳渝苓、陳隆天、麥毅廷、黃世杰、鄭桂玫、謝明儒

緊急應變小組

召集人：沈易利

副召集人：陳重佑

執行秘書：陳添丁

委員：尤宏利、王嘉莉、王麗珍、李文章、林文郎、許立宏、郭志文、蔣任翔、
鄧鈞文、謝明儒

(以上依姓氏筆畫排列)

【執行辦公室】

執行長：沈易利

副執行長：王琦正、張簡坤明、麥毅廷、黃世杰、黃彥翔、蕭柏勳

執行秘書：王瓊霞、黃彥翔

組員：余雅萱、曾楚倩、蔡立堯

【公關群組】

副執行長：蕭柏勳

群長：馬鈺龍

媒體傳播組

組長：馬鈺龍

組員：王慶堂、郝光中、許育嘉、陳聖翔、黃致豪、葉巧柔、劉經緯、蔣任、
蕭博仁

禮賓接待組

組長：尹麗芳

組員：王嘉莉、李文馨、沈聖淳、林竺萱、陳玉君、陳靖宜、游雅玲、廖靜蓮、
劉秀麗、蔡純慧、鄭如娟、鄭佳琪、韓淑惠、顏伶娟

社會資源組

組長：陳冠州

組員：方怡潔、林子涵、林佳儀、林昱舫、孫采薇、許雅婷、陸岑佩、楊曜銓、
蘇宜茜

行銷暨形象設計組

組長：陳毓君

組員：葉巧柔、陸岑佩

(以上依姓氏筆畫排列)

【活動群組】

副執行長：黃世杰

群 長：羅雅柔

典禮組

組 長：聶喬齡

組 員：中田真美、王琦正、吳修廷、吳鴻文、呂桂花、李後文、李柏慧、林佳儀、
林建志、孟峻瑋、邱文玉、范鳳英、翁正哲、陳又菱、陳重佑、陳榆家、
陳毓君、楊金桂、蔣任翔

獎品組

組 長：吳忠政

組 員：吳昱成、李妙儀、李飛飛、林宗毅、林彥廷、林意倫、林筠淇、唐誌陽、
陳同霆、陳宰序、黃文姬、鄭幸妲

展演組

組 長：羅雅柔

組 員：吳宇婷、吳妹瑾、吳雅珍、張思菁、黃建彪、黃鈞偉、葛如婷、潘莉君

志工組

組 長：黃品端

組 員：白碧惠、吳素貞、吳韶宜、李盈達、林宴瑛、徐振德、涂振南、陳政雄、
陳婷鈺

(以上依姓氏筆畫排列)

聖火組

組 長：王伯宇

組 員：方鴻霖、許程滄、郭哲君

學術活動組

組 長：陳哲修

組 員：王妙僅、王羿婷、江蓮碧、呂啓誠、呂學冠、李欣樺、林彥廷、郝光中、
張思菁、張振崗、許立宏、許程滄、郭哲君、陳又菱、趙泰禎、謝翠娟

(以上依姓氏筆畫排列)

【競賽暨行政群組】

副執行長：張簡坤明

群 長：王瓊霞

行政組

組 長：王瓊霞

組 員：余雅萱、李美瑩、李素靜、杜燕婕、林幸慧、范資穎、涂威宏、涂雯玲、
陳宥杰、陳淑慧、曾楚倩、黃國璋、黃詩雯、廖怡芬、劉茗綺、劉淑芬、
蔡立堯、謝明儒

競賽組

組 長：許績勝

組 員：乃慧芳、中田真美、王中原、王心伶、王信淵、江明宗、何盡平、吳佳峰、
吳明傑、李詮正、周益如、林 根、林詠涵、林銘軒、邱文玉、邱欣如、
孫采薇、徐瑞德、高仕彥、屠國華、張允銓、張立羣、張誠傑、張榮顯、
張銘煌、許博硯、許瑋寧、郭智翔、陳沛安、陳冠州、陳國輝、陳 傑、
陶武訓、彭婉華、曾可妍、曾裕品、黃昶鈞、黃錦洲、楊金桂、楊雅琪、
劉佳欣、劉佳城、劉明煌、劉威廷、蔡秉融、賴承恩、賴明助、謝奇軒、
韓榮賢

(以上依姓氏筆畫排列)

裁判組

組 長：劉明煌

組 員：田本玉、何盡平、李詮正、林玉雯、林吉福、林 根、林銘軒、邱欣如、
屠國華、張榮顯、許瑋寧、陳冠佑、陳裕安、彭婉華、黃錦洲、劉威廷、
賴明助、賴麗琴、薛長立

成績紀錄組

組 長：胡驥良

組 員：莊硯華、林彥廷、張孝文、廖靜蓮

場地器材組

組 長：蔡立堯

組 員：方南堯、王志翔、何惠萍、何雅瑩、吳逸葶、張淑菁、陳品姍、黃詩雯、
詹文宏

禁藥管制組

組 長：吳聰義

組 員：王中原、李淑真、陳巧穎、劉文等、簡夢好

(以上依姓氏筆畫排列)

【後勤群組】

副執行長：王琦正

群 長：陳添丁

會計組

組 長：王麗珍

組 員：吳宣霆、洪儷玲、涂依婷、涂怡禎、張書菱、黃昆鴻、戴延年

事務組

組 長：林坤彥

組 員：尤宏利、方鴻霖、史慧雯、吳佳燕、吳振嘉、李沈芬蘭、邱圓珠、粘志成、
陳淑慧、葉秀蘭、劉淑真、劉燈明、蔡淑慧、鄭振家、藍秉宏、龐瑜琦

營繕組

組 長：許敬恆

組 員：邱泉富、陳柏宏、鄭碧靜、謝達毅

(以上依姓氏筆畫排列)

膳宿組

組 長：張文典

組 員：方世華、石佑翎、呂啓誠、李佩欣、張立羣、莊艷惠、陳哲修、蔡秉融

出納組

組 長：劉佳文

組 員：王玉珍、李 汝、薛婷軒

安全警衛組

組 長：許程滄

組 員：趙志傑、李後文、洪綺霞、葉貞妮、劉裴斐、遲振旅

交通組

組 長：趙志傑

組 員：汪黛倫、周志平、蔣才選

(以上依姓氏筆畫排列)

【資訊群組】

副執行長：麥毅廷

群 長：麥毅廷

資訊處理組

組 長：何丁武

組 員：汪新隆

網路建構組

組 長：邱彥成

組 員：吳基雯、汪新隆、林大豐、唐誌陽、許博硯、陳冠好、楊采蓉

(以上依姓氏筆畫排列)

【醫療防護群組】

副執行長：黃世杰

群 長：林建志

醫務組

組 長：陳又菱

組 員：洪怡晴、張珮芬

運動防護組

組 長：林建志

組 員：唐詠詩、蔡昀儒

(以上依姓氏筆畫排列)

中華民國 113 年全國大專校院運動會

軟式網球裁判名單

審判委員召集人：謝章福

審判委員：江文榮、吳俊德、邱永祥、郭凌雲

裁判長：吳春祥

副裁判長：陳榮村

競賽組長：余松根

競賽組：吳崇樑、張宗慶、陳秀琴、陳梁銓

球場主任：汪瑞隆、林廣義、張道忠、陳志文、蕭俊清、薛永盛、簡俊溢、
羅宜晃

裁判員：何東陽、吳清政、李碧巒、沈淑雯、柯莉芳、洪淳蕙、張光強、
張東華、張惟能、莊瑞彬、陳宏智、陳志斌、陳昱綻、陳柏凱、
陳福輝、陳雙寶、陳麗安、黃晏汝、黃輝榮、蔡文富、蔡能藤、
蔡健鵬、鄭永明、鄭筑芳、鄭舜丰、鍾惠茹

(裁判依姓氏筆畫排列)

中華民國 113 年全國大專校院運動會

軟式網球技術手冊

一、比賽時間：中華民國 113 年 5 月 4 日（星期六）至 5 月 8 日（星期三），計 5 天。

二、比賽地點：臺中市國際網球中心（406 臺中市北屯區祥順二路 224 號）

三、競賽分組及項目：

（一）團體賽（公開組、一般組）

1. 男生組團體賽
2. 女生組團體賽

（二）個人賽（公開組、一般組）

1. 單打賽
2. 雙打賽
3. 混合雙打

四、參賽名額：

項目	組別人(隊)	公開男生組	公開女生組	一般男生組	一般女生組
單打賽		直接報名參賽			
雙打賽					
混合雙打賽					
團體賽					

五、報名人數規定及參賽資格：

（一）註冊報名：

各校依據中華民國 113 年全大運競賽規程第十二條規定辦理。

（二）報名人數規定（公開組、一般組）：

1. 每一運動員最多可報名 2 項（單打、雙打、混合雙打、團體 4 項）。
2. 單打賽：每一學校最多可各報名 2 人。
3. 雙打賽及混合雙打賽：每一學校最多可各報名 2 組。
4. 團體賽：每一學校各組最多可報名 1 隊，每隊最多 8 人。

（三）參賽資格：

1. 依據中華民國 113 年全大運競賽規程第十條規定辦理。
2. 直接會內賽。

六、比賽制度：

（一）團體賽

- 1.各組報名 2 隊(含)以下時,採兩賽積分制,積分相等勝負之制定,依循環賽計分之 A、B、C 循序判定。
- 2.各組報名 5 隊以下(含 5 隊),採單循環賽制。
- 3.各組報名 6 隊以上時,預賽採分組循環,決賽採交叉決賽。
4. 注意事項:
 - (1) 公開男生組、女生組採二雙一單制,其順序為雙、單、雙;單、雙打不得兼點。
 - (2) 一般男生組、女生組採三雙制,男、女生不得兼點。
- 5.公開組單打採七局制(先勝四局者獲勝),公開組及一般組雙打一律採九局制(先勝五局者獲勝)。
- 6.團體賽雙方比賽勝負既定,則停止繼續比賽(以 2:0 或 2:1 判定)。

(二) 個人單打賽、個人雙打賽、個人混雙賽:

- 1.個人賽均採單淘汰賽。
- 2.雙打賽、混雙賽每場採九局制(先勝五局者獲勝)、單打賽採七局制(先勝四局者獲勝)。

七、抽籤原則:

- (一) 種子:以 112 年全大運軟式網球各組優勝依序列為種子隊且列四種子隊為限。
- (二) 團體賽分組循環預賽及個人賽,種子隊分配為「一、四」「二、三」各種子隊先分配後,再抽其餘各隊。
- (三) 個人賽若該單位該項目報名 2 人(組),則抽籤時除種子隊外,分兩大區分別抽入籤表。
- (四) 個人雙打賽、個人混雙賽非上屆前四名搭配組合者,不列入種子隊。

八、循環賽成績計算方式:

- (一) 團體賽每場比賽已分出勝負之球隊,由裁判判定獲勝後,其餘各點不再繼續比賽。
- (二) 勝一場得 2 分,敗一場得 1 分,棄權以零分計,以積分多寡計算名次。
- (三) 凡中途棄權退出比賽者或經大會判定失格之球隊已賽成績,不予列入排序計算。
- (四) 積分相同時名次判定之優先順序:
 - 1.兩隊積分相同時以該兩隊比賽之勝隊獲勝。
 - 2.如遇三隊或三隊以上積分相同時,以積分相同之相關各隊比賽結果,依下列順序判定:
 - (1) (勝點數) ÷ (負點數) 之商大者獲勝。
 - (2) (總勝局數) ÷ (總負局數) 之商大者獲勝
 - (3) (總勝分) ÷ (總負分) 之商大者獲勝。
 - (4) 如仍無法判定名次時,則由裁判長主持抽籤決定。

九、比賽規定：

- (一) 團體賽各隊應詳閱出賽時間，並於賽前 30 分鐘前向大會領取出賽名單，填妥後於 20 分鐘前提交大會競賽組，不再另行通知，未依規定提出名單者以棄權論，如比賽時間有更動，以大會報告時間為準（以大會時鐘為準）。
- (二) 團體賽運動員出場比賽，必須攜帶運動員證備查，點名後 10 分鐘內無法提出者，該點以棄權論視同空點，並取消該場其後各點之比賽資格，即往後各點以敗點記分。
- (三) 個人賽未帶運動員證或呼叫下場，如 10 分鐘內無法提出或下場比賽者，該場以棄權論。
- (四) 團體賽各隊出賽名單，中間不得輪空（排空點），否則自空點後均以敗點論。
- (五) 比賽期間若因某隊運動員因故人數不足，空點只可排於後面順位，但必須事先提出聲明，若未提出則以空點現象處理，但如因雨延賽則不受此項規定。
- (六) 團體賽中任何一點，如因未出賽而被判棄權時，取消該場其後各點之比賽資格，即往後各點之積分為零。
- (七) 團體賽若有空點現象時，依下列方式處理：
 1. 兩隊勝負尚未分出之前，出賽單位各點若有運動員不論任何理由無法出賽時，視同空點（雙打時僅一名運動員在現場亦屬空點）。空點一經判定，則不論該場已賽勝負如何，一概判為對方之勝場，其比數之計算如下：2：0（4:0、4:0）。
 2. 空點經判定後，僅該場判為負場，其前已賽成績依舊保留，亦不取消往後之賽程。
 3. 比賽因雨延賽至隔天再賽，原名單內運動員無法出賽需更換名單，如在第一點尚未開始前得重新填寫出賽名單，但第一點已開賽則不得更換名單，並不以空點處理。
- (八) 為賽程能順利進行，場地安排得由大會隨時視情況調度及分場拆點同時舉行，各隊不得異議。
- (九) 團體賽比賽中僅准許一位教練或經向裁判長報備核准之同校登錄內隊職員於換邊休息時作指導。
- (十) 比賽場地一律淨空，比賽已結束之運動員應迅速離開到觀眾席觀看球賽，不得藉故停留在場內。
- (十一) 各學校運動員參加比賽，必須穿著規則規定之服裝，否則不准參賽。

十、比賽規則：

採用中華民國軟式網球協會審定印行之國際最新軟式網球比賽規則，如對規則解釋有所爭議，由審判委員會解釋之。

十一、 管理資訊：

(一) 競賽管理：

由全大運執行委員會統籌軟式網球競賽各項業務，並在全大運組織委員會指導下，由中華民國軟式網球協會及大專體總軟式網球委員會協助各項技術工作。

(二) 裁判人員遴聘：

依全國大專校院運動會舉辦準則第十五條辦理，其中裁判長應聘請資深國家 A 級以上裁判擔任，裁判需具國家 A 級裁判資格且最近 3 年內有擔任執行裁判者中遴聘。

十二、 器材檢定：

(一) 所有競賽場地器材與設備均須符合國際軟式網球總會規則之規定。

(二) 比賽用球：採用中華民國軟式網球協會審定合格之認證比賽用球。

十三、 申訴：團體賽時運動員資格問題應在第一點比賽前提出，運動員身分問題應在各點第二局比賽開始前提出，其他時間一概不予接受，未報名而下場比賽及經查資格或身份不合乎競賽規程者，個人賽以失格論，團體項目視同空點計；其他依據中華民國 113 年全大運競賽規程第十三條相關規定辦理。

十四、 獎勵：

(一) 各項競賽及團體錦標錄取名次均依據中華民國 113 年全大運競賽規程第十五條規定辦理。

(二) 頒獎於每項決賽後舉行，受獎者須穿著代表隊制服。

十五、 運動禁藥管制：依據中華民國 113 年全大運競賽規程第十七條規定辦理。

十六、 技術會議：

中華民國 113 年 5 月 3 日（星期五）下午 2 時，於臺中市國際網球中心（406 臺中市北屯區祥順二路 224 號）舉行（不另行通知；時間及地點如有任何變更，將於 113 年全大運官網中公布）。

十七、 裁判會議：

中華民國 113 年 5 月 3 日（星期五）下午 3 時，於臺中市國際網球中心（406 臺中市北屯區祥順二路 224 號）舉行（不另行通知；時間及地點如有任何變更，將於 113 年全大運官網中公布）。

中華民國 113 年全國大專校院運動會軟式網球賽程表

比賽日期：5月4日(六)~5月8日(三) 地點：臺中市國際網球中心

日期	時間	賽別	場序	硬地球場								
				1	2	3	4	5	6	7	8	
5/4 (六)	0830~	單	1	一般男(一~十九)一般女(一~七)				公開男(一~七)公開女(一~六)				
	10:30		2	一般男廿	廿一	廿二	廿三	廿四	廿五	廿六	廿七	
	11:00	打	3	一般女八	九	十	十一	公開男八	九	十	十一	
	11:30		4	公開女七	八	九	十	一般男廿八	廿九	卅	卅一	
	13:30		5	一般女十二	十三	十四	十五	公開男十二	十三	十四	十五	
	14:00		6	公開女十一	十二	十三	十四	一般男卅二	卅三	卅四	卅五	
	14:30		賽	7	一般女十六	十七	十八	十九	公開男十六	十七	十八	十九
	15:00			8	公開女十五	十六	十七	十八	一般男卅六	卅七	卅八	卅九
			結束後進行頒獎									
5/5 (日)	08:30~	雙	1	一般男(一~九)一般女(一~七)				公開男(一~七)公開女(一~三)				
	10:30		2	一般男十	十一	十二	十三	十四	十五	十六	十七	
	11:10	打	3	一般女八	九	十	十一	公開男八	九	十	十一	
	13:30		4	公開女四	五	六	七	一般男十八	十九	廿	廿一	
	14:10		5	一般女十二	十三	十四	十五	公開男十二	十三	十四	十五	
	14:50		6	公開女八	九	十	十一	一般男廿二	廿三	廿四	廿五	
	15:30		賽	7	一般女十六	十七	十八	十九	公開男十六	十七	十八	十九
	16:10			8	公開女十二	十三	十四	十五	一般男廿六	廿七	廿八	廿九
			結束後進行頒獎									
5/6 (一)	0830~	混	1	一般一	二	三	四	五	公開一	二		
	09:40		2	一般六	七	八	九					
	10:20	合	3	公開三	四	五	六					
	11:00		4	一般十	十一	十二	十三					
	13:30		雙	5	公開七	八	九	十				
	14:10			6	一般十四	十五	十六	十七				
	14:50		打	7	公開十一	十二	十三	十四				
					結束後進行頒獎							
5/7 (二)	08:30	團	1	一般男一	二	三	四	一般女一	二	公開男一	二	
	10:30		2	一般男五	六	七	八	一般女三	四	公開男三	四	
	13:00		3	一般男九	十	十一	十二	一般女五	六	公開女一		
	15:00		4	公開男五	六			公開女二	結束後頒獎			
5/8 (三)	08:30	賽	5	一般男十三	十四	十五	一般女七	八				
	10:30		6	一般男十六	十七		一般女九	十				
				結束後進行頒獎								

- 一、如因天氣因素，得由大會競賽組自行調整比賽時間。
- 二、比賽按照場序由左至右進行，時間、場地由競賽組依實際情況進行比賽。
- 三、團體賽按照排定時間進行比賽。

一)組別：一般男生單打(35組取8名) 比賽時間：5月4日8：30起

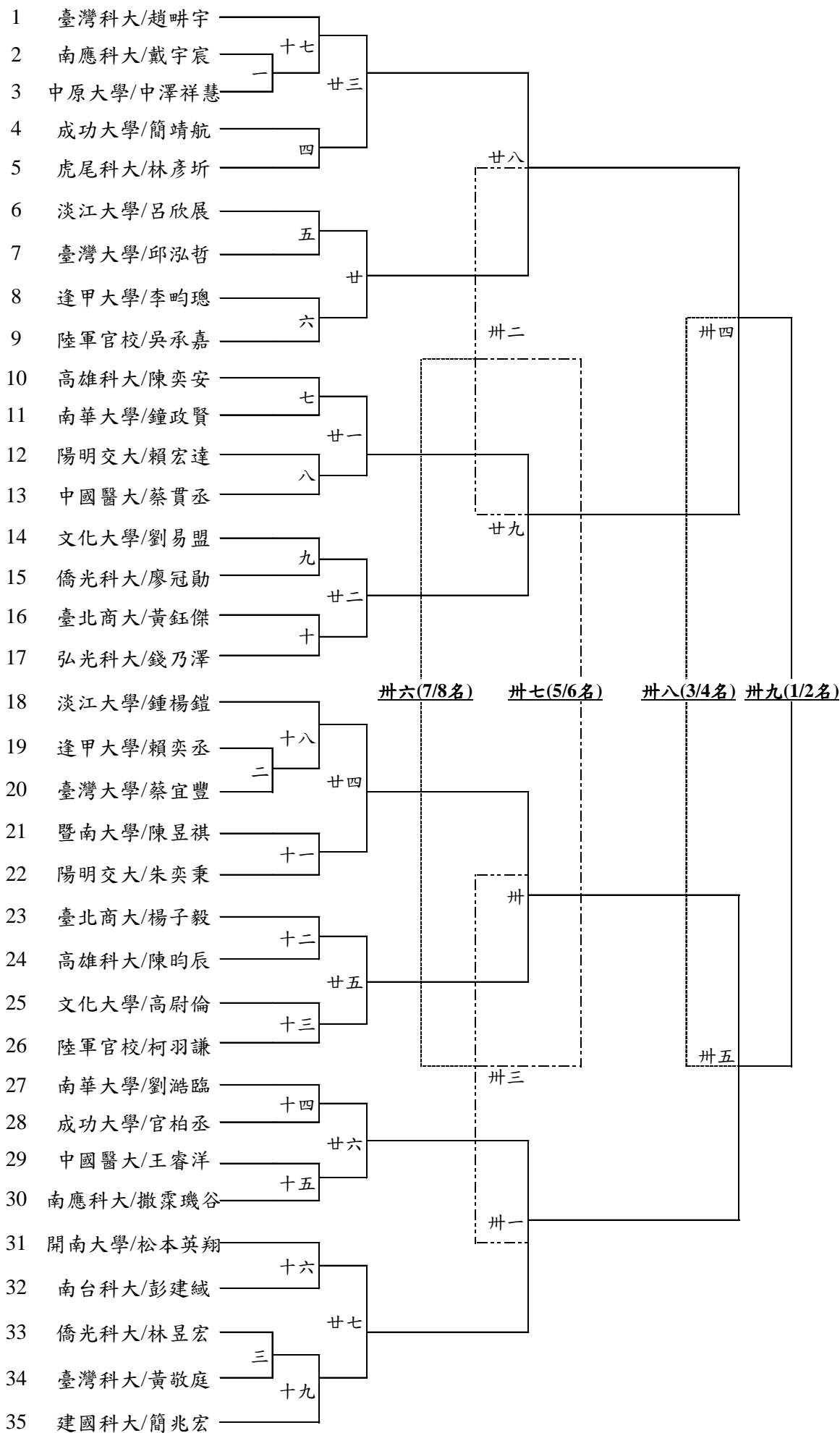

二)組別：一般女生單打賽(15位取8名)

比賽時間：5月4日8：30起

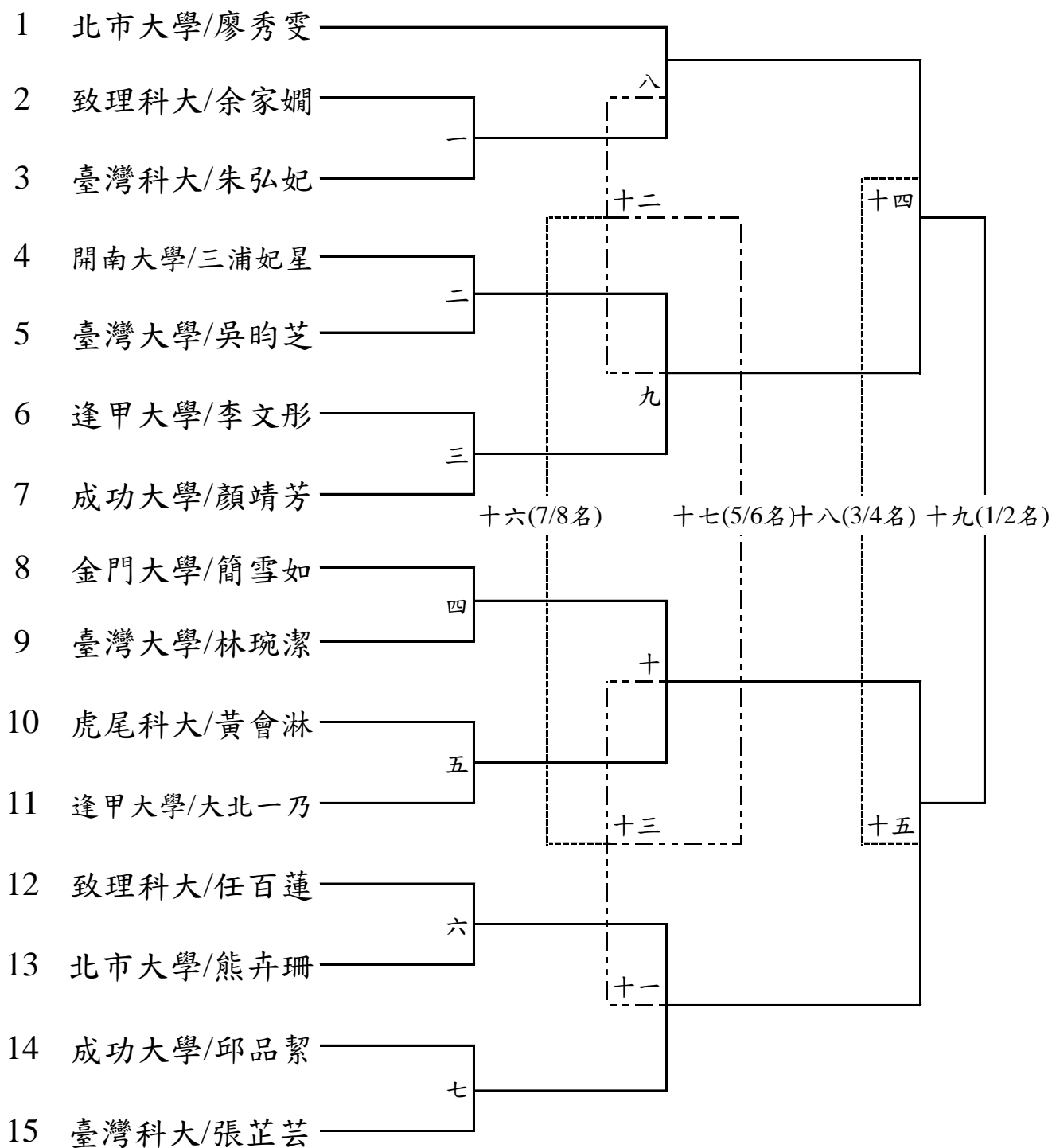

三)項目：公開組男生單打(15隊取8名)

比賽時間：5月4日08：30起

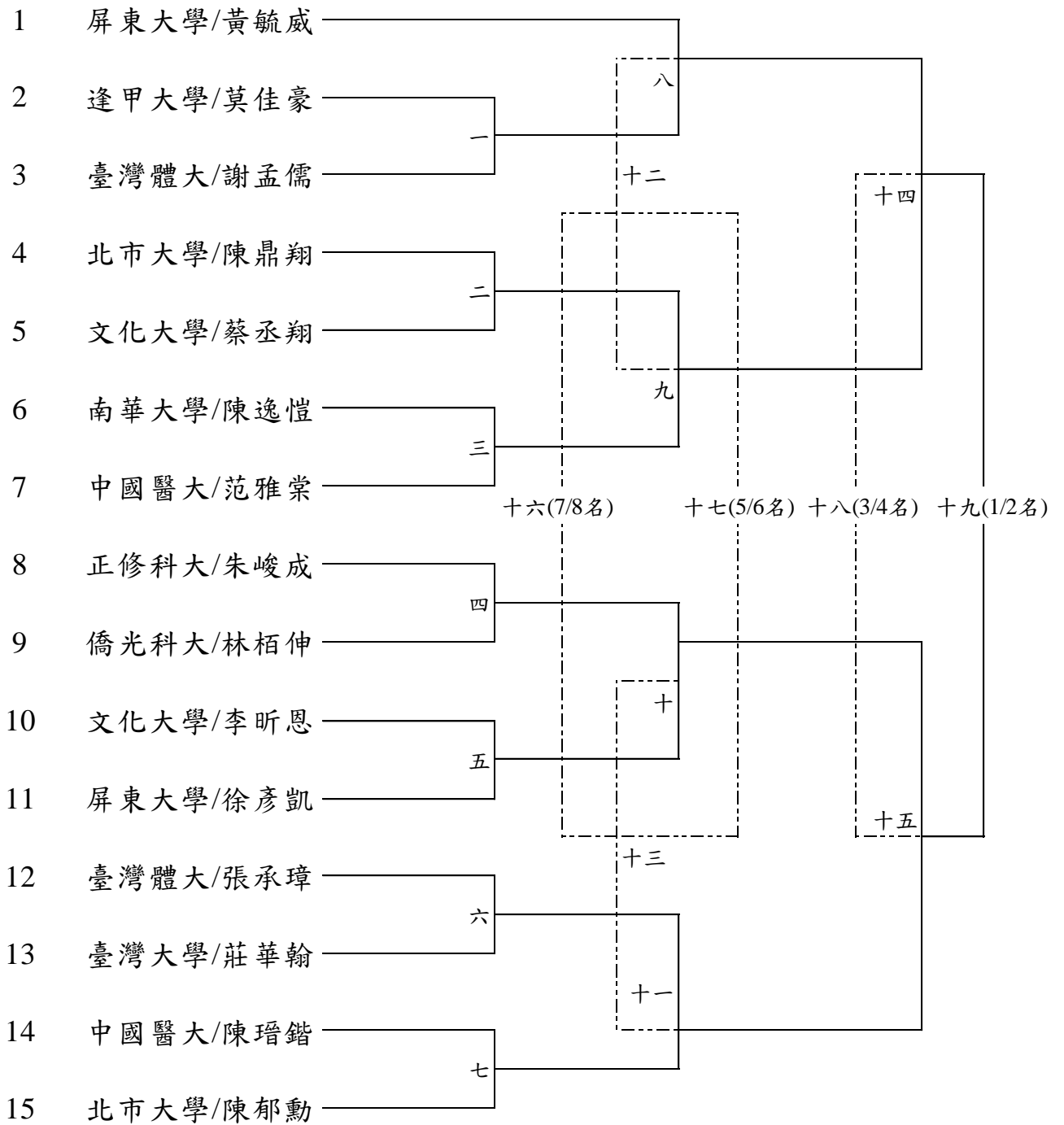

四)項目：公開組女生單打(14隊取8名) 比賽時間：5月4日8：30起

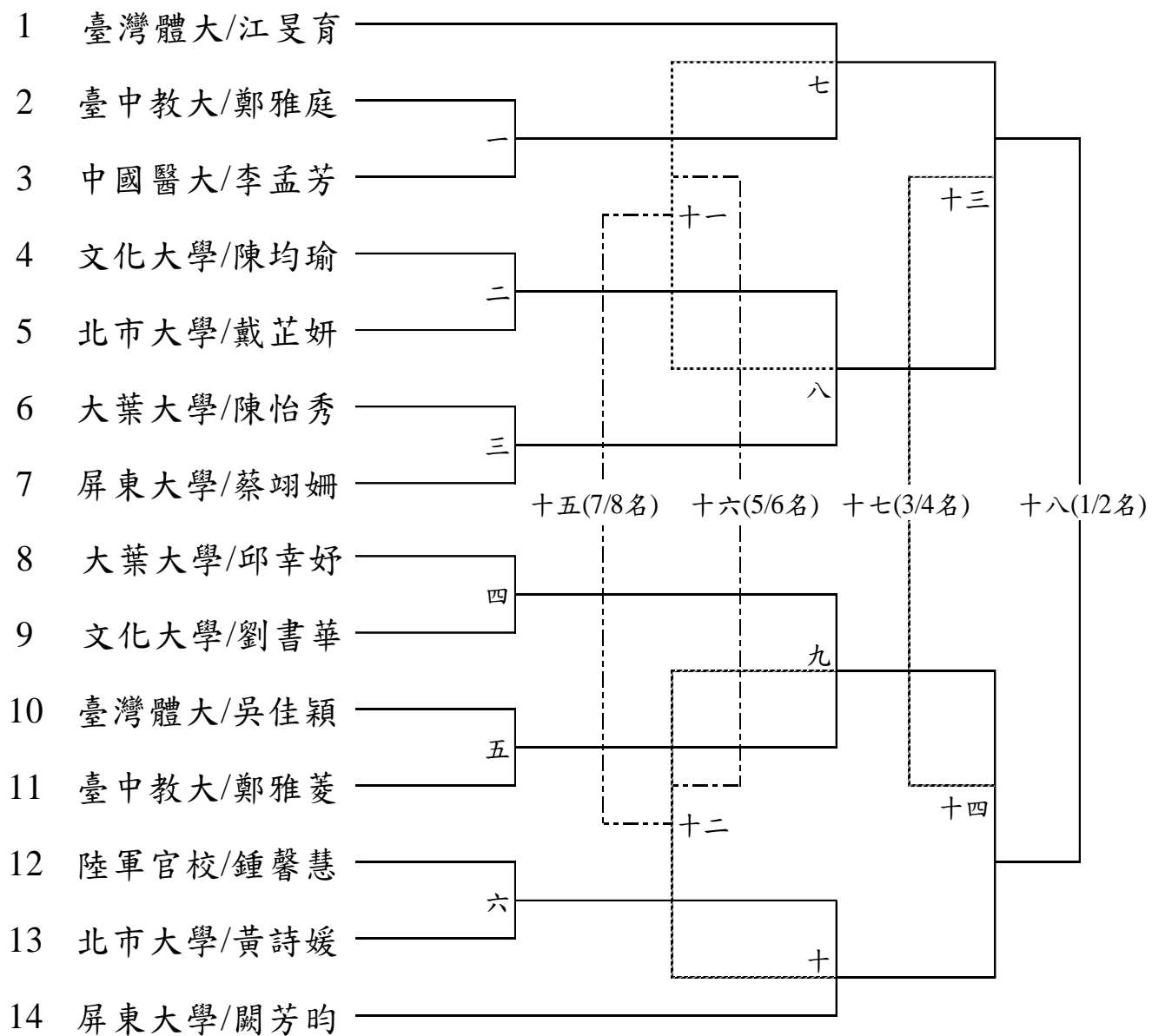

五)項目：一般男生組雙打(25組取8名)

比賽時間：5月5日08：30起

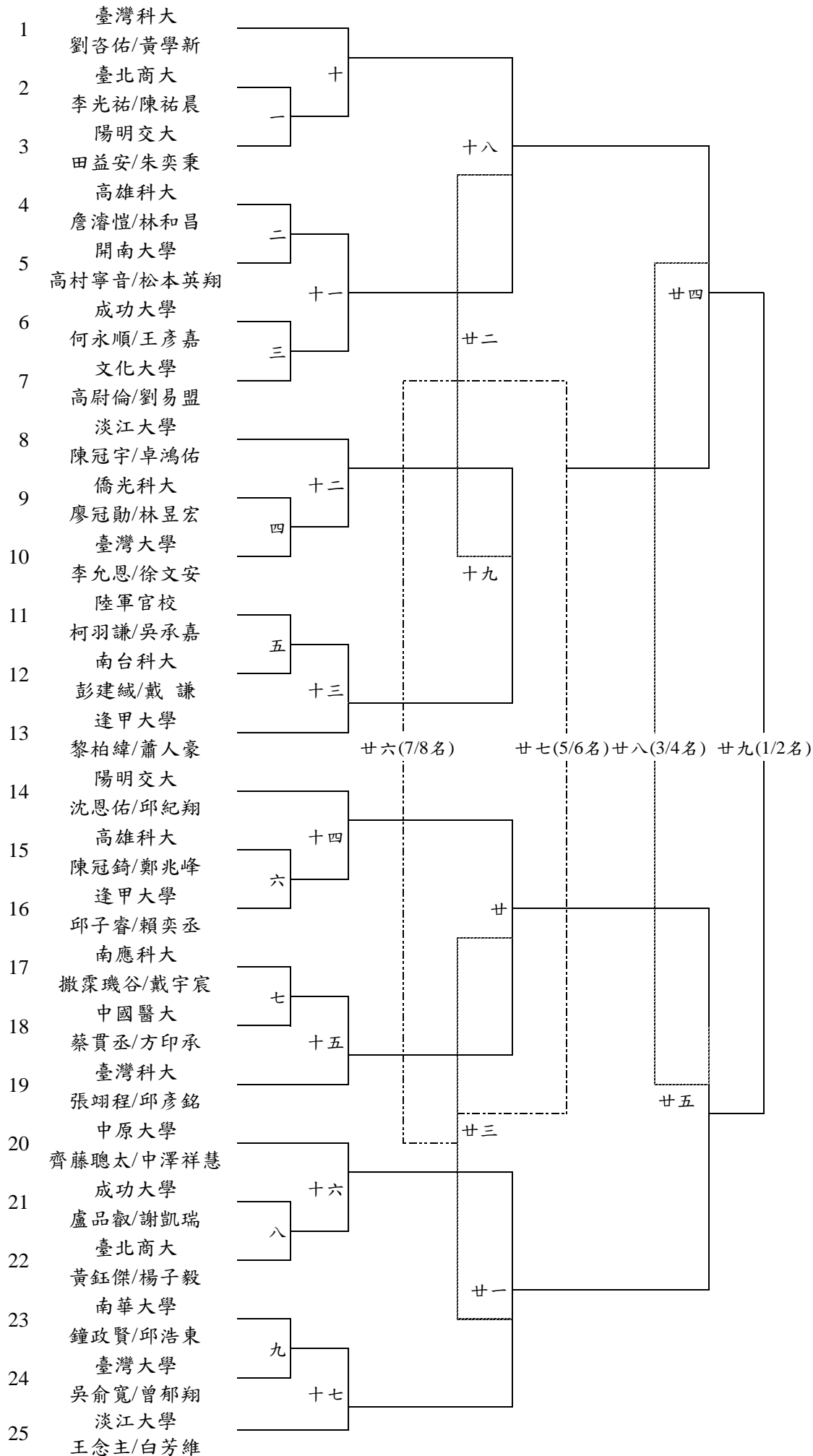

六)項目：一般女生組雙打(15組取8名)

比賽時間：5月5日08：30起

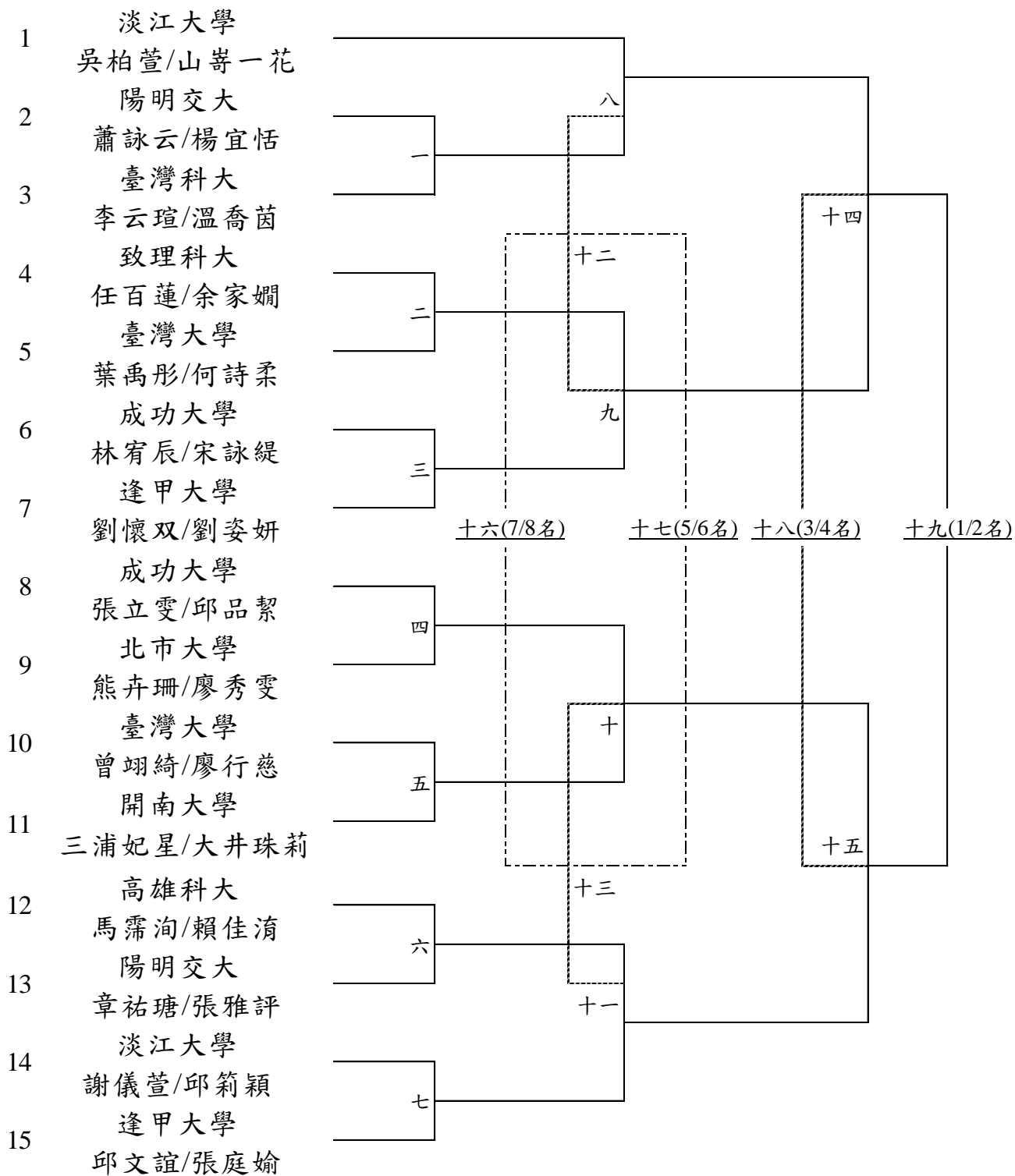

七)項目：公開男子組雙打(15組取8名)

比賽時間：5月5日08：30起

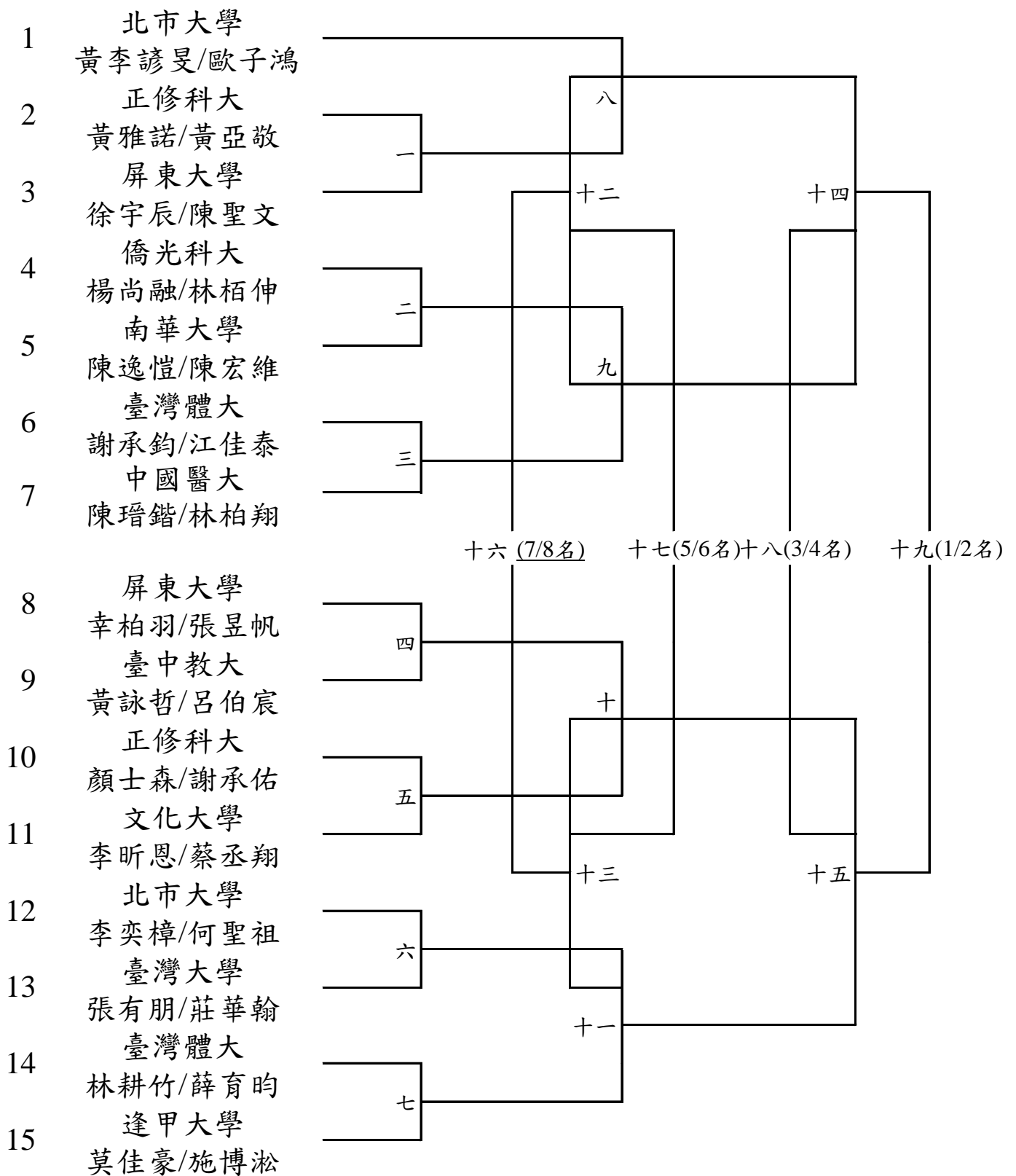

八)項目：公開女生組雙打(11組取8名)

時間：5月5日8：30起

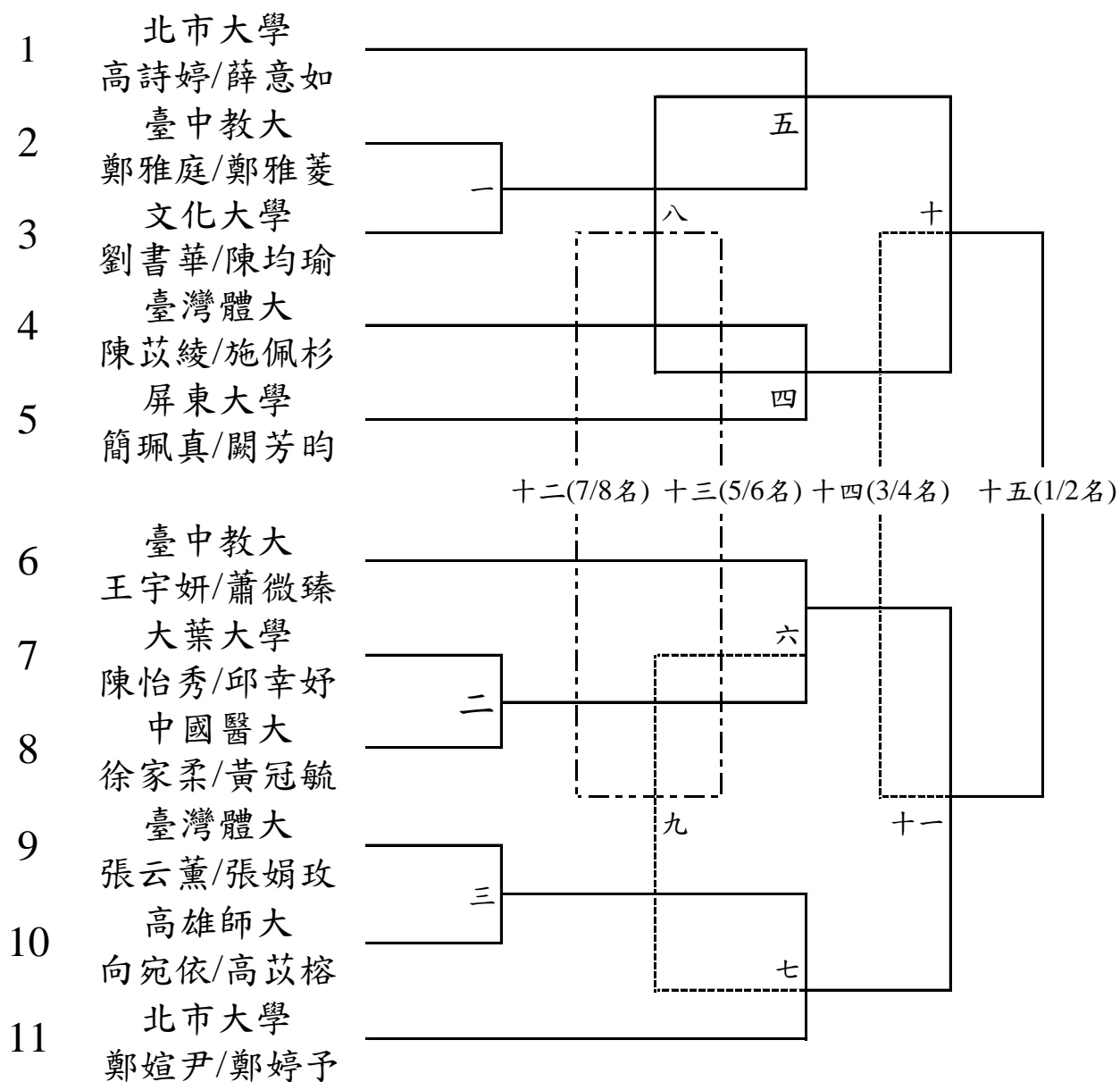

九)項目：一般組混合雙打(13組取8名)

時間：5月6日8：30起

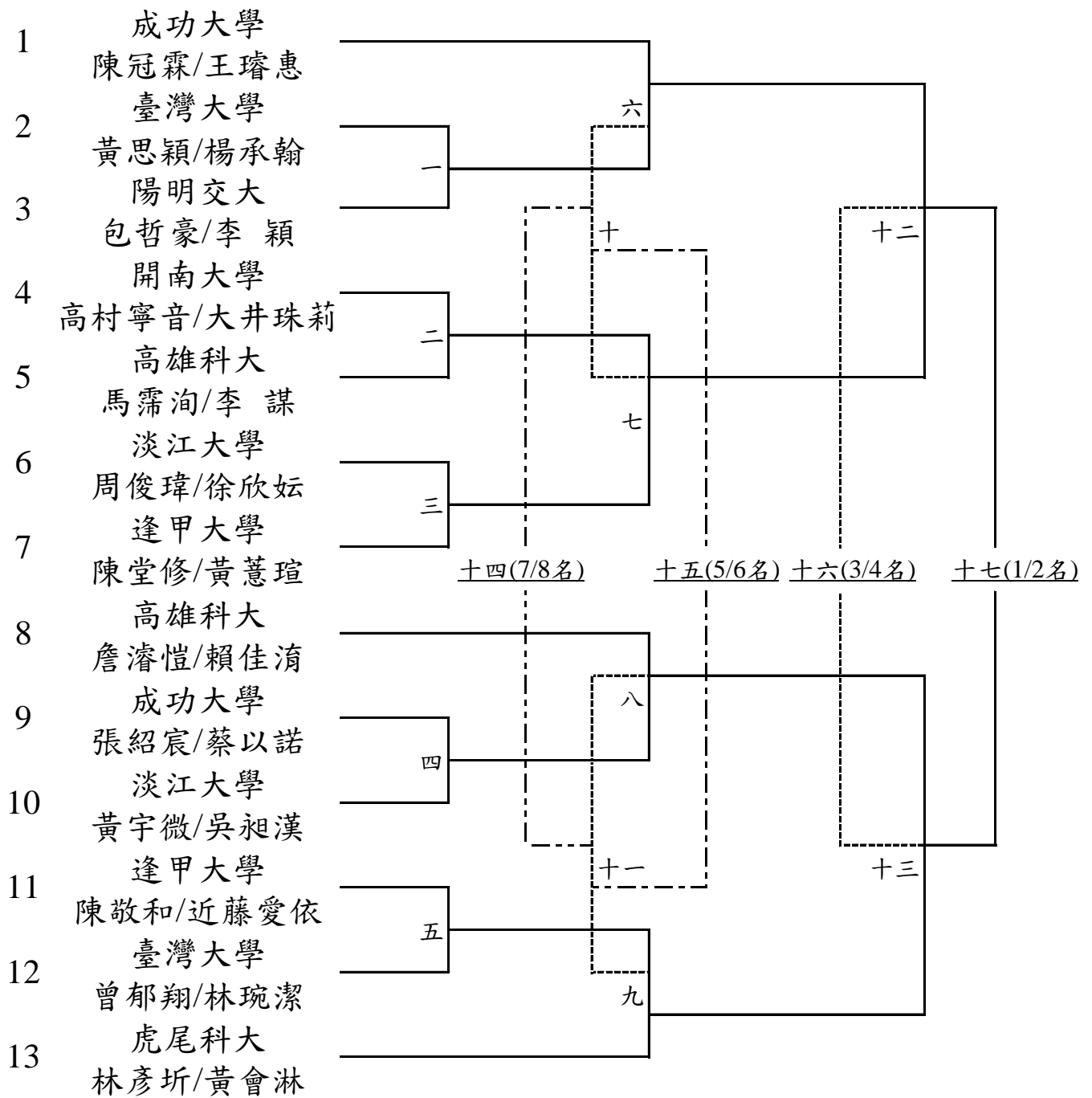

十)項目：公開組混合雙打(10組取8名) 時間：5月6日8：30起

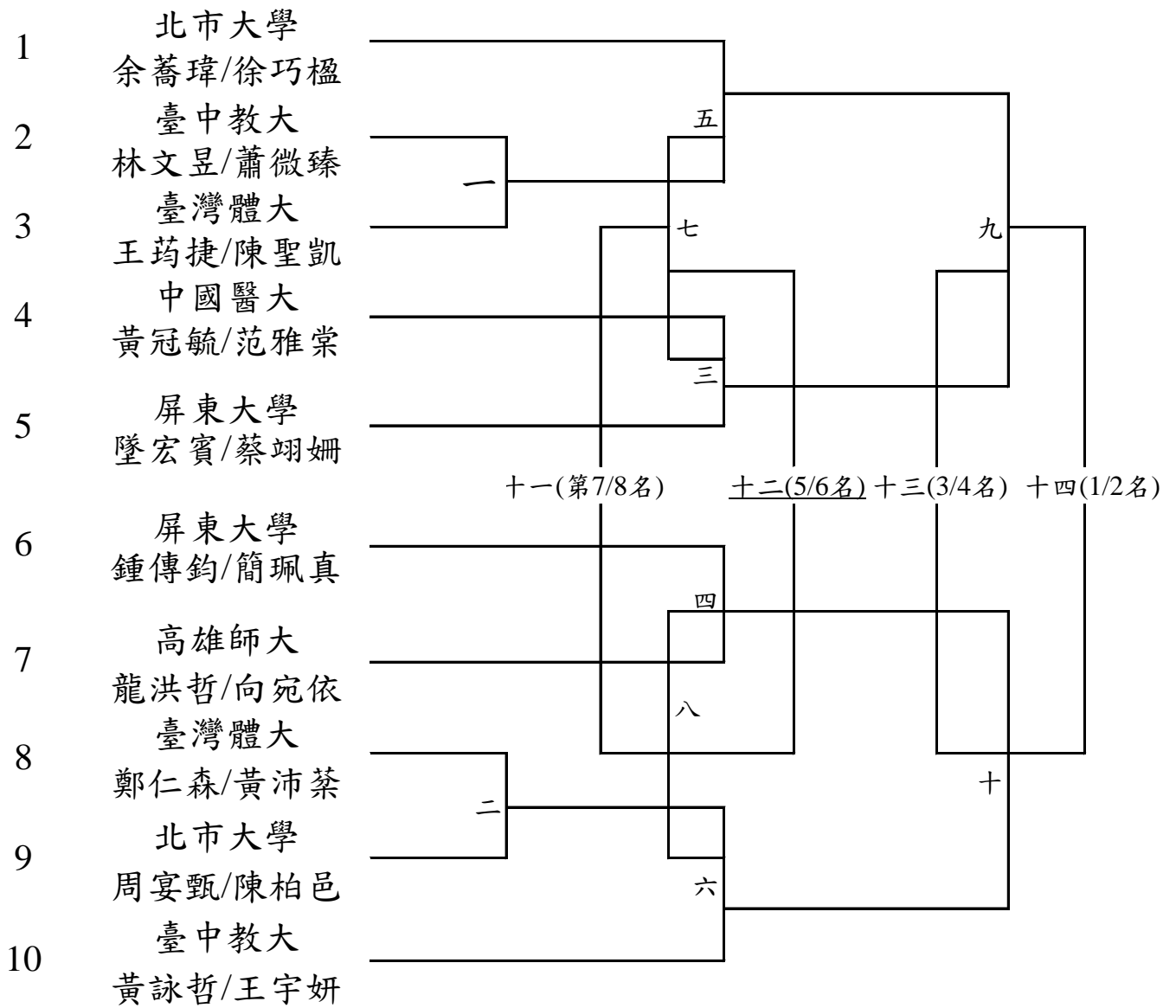

十一)一般男生團體組(8隊取6名)

比賽時間：5月7日08：30起

預賽分二組循環，各取3名

A組

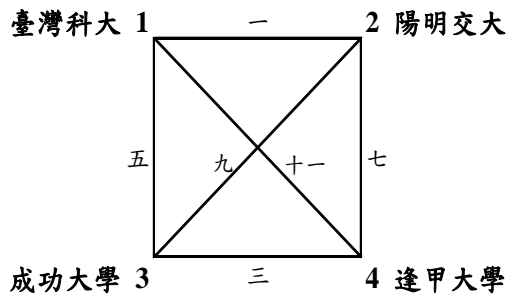

B組

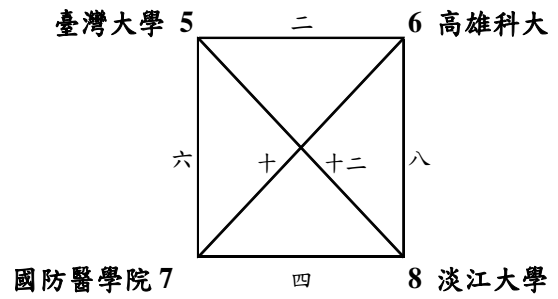

決賽

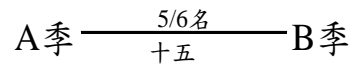
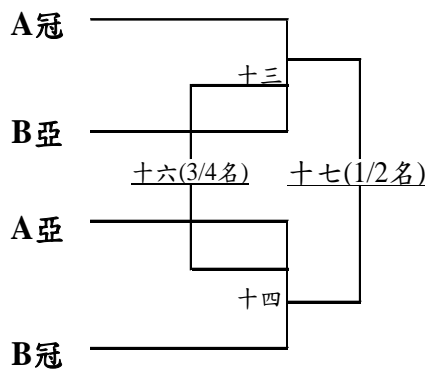

冠軍 _____ 亞軍 _____ 季軍 _____ 殿軍 _____

十二)項目：一般女生組團體賽(6隊分組循環取4名)

比賽時間：5月7日08：30起

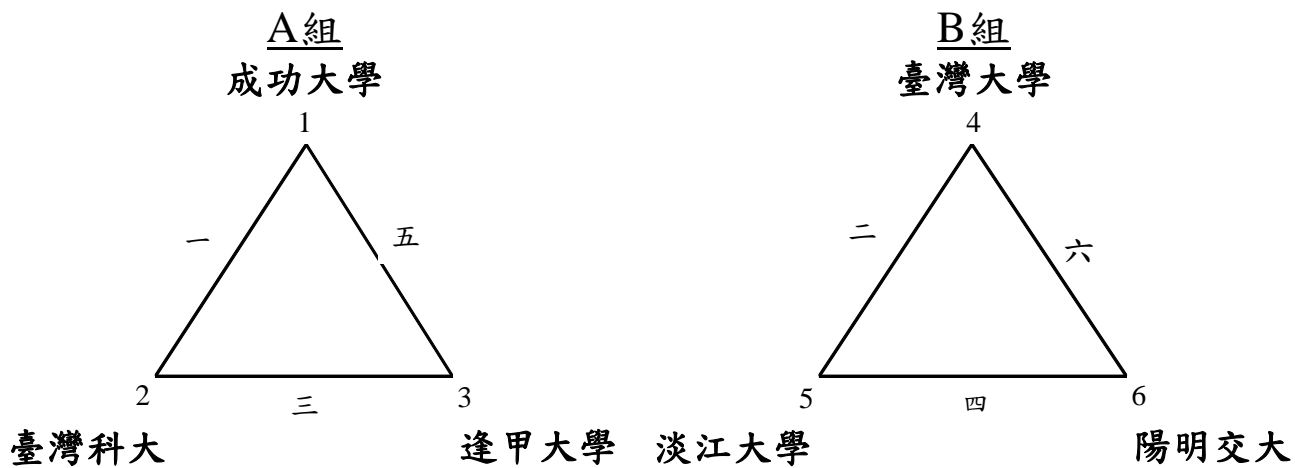

決賽：

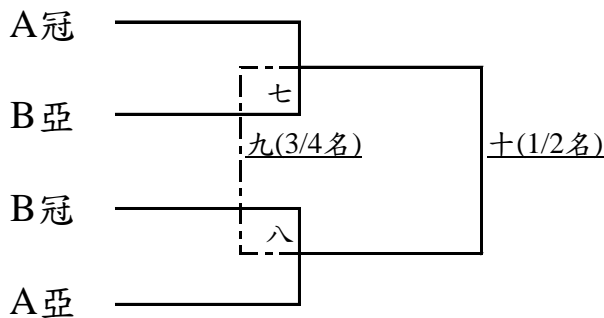

冠軍： _____ 亞軍： _____ 季軍： _____ 殿軍： _____

十三)項目：公開男生組團體賽(4隊循環取2名)

比賽時間：5月7日08：30起

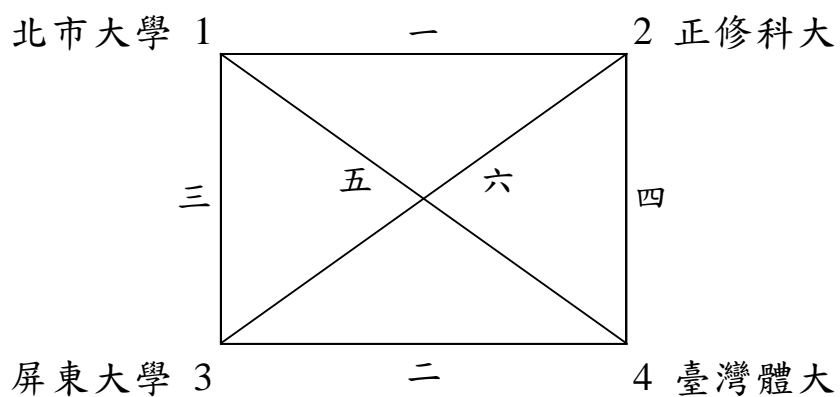

冠軍： _____ 亞軍： _____

十四)項目：公開女生組團體賽(二隊循環取1名)

比賽時間：5月7日08：30起

北市大學 1 $\frac{\quad}{\quad}$ 2 臺灣體大

冠軍： $\underline{\hspace{2cm}}$

中華民國 113 年全國大專校院運動會軟式網球職隊員名單

【公開男生組】職隊員號碼對照表

[1] 文化大學

領隊：黃士魁 教練：劉宏祐 管理：張瀨文
1001 李昕恩 1002 蔡丞翔

[2] 中國醫大

領隊：郭旭東
1003 陳璿鏞 1004 范雅棠 1005 林柏翔

[3] 正修科大

領隊：李龍淵 教練：唐國峰 管理：杜俊良
1006 顏士森 1007 朱峻成 1008 黃雅諾 1009 黃亞敬 1010 王廷宇
1011 謝承佑

[4] 南華大學

領隊：何應志 教練：江富朋 管理：董妍里
1012 陳逸愷 1013 陳宏維

[5] 屏東大學

領隊：林瑞興 教練：陳鼎鴻 管理：李佳鴻
1014 徐彥凱 1015 鍾傳鈞 1016 幸柏羽 1017 墜宏賓 1018 黃毓威
1019 徐宇辰 1020 張昱帆 1021 陳聖文

[6] 臺中教大

領隊：楊佳政 教練：王宇廷
1023 黃詠哲 1024 呂伯宸

[7] 臺灣大學

領隊：莊泰源 教練：陳穎厚 管理：劉丞晏
1026 莊華翰 1027 張有朋

[8] 臺灣體大

領隊：吳忠政 教練：黃錦洲
1028 黃文明 1029 陳嘉南 1030 林耕竹 1031 陳聖凱 1032 謝孟儒
1033 張承璋 1034 薛育昫 1035 江佳泰 1036 謝承鈞

[9] 逢甲大學

領隊：王 葳 教練：王亭文
1038 莫佳豪 1039 施博淞

[10] 僑光科大

領隊：陳嘉康 教練：劉家綸 管理：劉坤明
1040 林栢伸 1041 楊尚融

[11] 北市大學

領隊：莊旻達 教練：方同賢 教練：郭建群 管理：賴曉嵐 管理：蕭仔姁
1042 陳郁勳 1043 徐嘉宥 1044 歐子鴻 1045 張育瑋 1046 陳柏邑
1047 李奕樟 1048 黃李諺旻 1049 余蕎瑋 1050 陳鼎翔 1051 何聖祖

中華民國 113 年全國大專校院運動會軟式網球職隊員名單

【公開女生組】職隊員號碼對照表

[1] 大葉大學

領隊：林作慶 教練：賴永僚 管理：許弘毅
2001 陳怡秀 2002 邱幸好

[2] 文化大學

領隊：黃士魁 教練：劉宏祐 管理：張瀨文
2003 劉書華 2004 陳均瑜

[3] 中國醫大

領隊：郭旭東
2005 李孟芳 2006 徐家柔 2007 黃冠毓

[4] 屏東大學

領隊：林瑞興 教練：郭千綺 管理：李佳鴻
2008 蔡翊姍 2009 闕芳昀 2010 簡珮真

[5] 高雄師大

領隊：王政彥 教練：林科均 管理：陳俊揚
2011 向宛依 2012 高苾榕

[6] 臺中教大

領隊：楊佳政 教練：王宇廷
2013 鄭雅庭 2014 鄭雅菱 2015 王宇妍 2016 蕭微臻

[7] 臺灣體大

領隊：吳忠政 教練：黃錦洲
2017 吳佳穎 2018 江旻育 2019 簡妙樺 2020 陳苾綾 2021 王筠捷
2022 吳春婷 2023 施佩杉 2024 張娟玫 2025 張云薰

[8] 陸軍官校

領隊：林明源 教練：潘俊言 管理：楊尚錡 管理：李孟叡
2027 鍾馨慧

[9] 北市大學

領隊：莊旻達	教練：方同賢	教練：郭建群	管理：賴曉嵐	管理：蕭仔姁
2028 周宴甄	2029 高詩婷	2030 黃詩媛	2031 徐巧楹	2032 賴欣榆
2033 薛意如	2034 鄭煊尹	2035 鄭婷予	2036 戴芷妍	

中華民國 113 年全國大專校院運動會軟式網球職隊員名單

【公開男女混合組】職隊員號碼對照表

[1] 中國醫大

1004 范雅棠 2007 黃冠毓

[2] 屏東大學

1015 鍾傳鈞 1017 墜宏賓 2008 蔡翊姍 2010 簡珮真

[3] 高雄師大

領隊：王政彥 教練：林科均 管理：陳俊揚

1022 龍洪哲 2011 向宛依

[4] 臺中教大

領隊：楊佳政 教練：王宇廷

1023 黃詠哲 1025 林文昱 2015 王宇妍 2016 蕭微臻

[5] 臺灣體大

領隊：吳忠政 教練：黃錦洲

1031 陳聖凱 1037 鄭仁森 2021 王筠捷 2026 黃沛茶

[6] 北市大學

領隊：莊旻達 教練：方同賢 教練：郭建群 管理：賴曉嵐 管理：蕭仔灼

1046 陳柏邑 1049 余蕎瑋 2028 周宴甄 2031 徐巧楹

中華民國 113 年全國大專校院運動會軟式網球職隊員名單

【一般男生組】職隊員號碼對照表

[1] 中原大學

教練：江素蘭

3001 中澤祥慧 3002 齋藤聰太

[2] 文化大學

領隊：黃士魁 教練：劉宏祐 管理：張瀨文

3003 高尉倫 3004 劉易盟

[3] 中國醫大

領隊：郭旭東

3005 王睿洋 3006 蔡貫丞 3007 方印承

[4] 南應科大

領隊：楊正宏 教練：陳信亨 管理：蔡金霖

3008 撒霖璣谷 3009 戴宇宸

[5] 弘光科大

領隊：黃月桂 教練：張韻會 管理：王怡菁

3010 錢乃澤

[6] 南華大學

領隊：何應志 教練：江富朋 管理：董妍里

3011 劉濔臨 3012 鐘政賢 3013 邱浩東

[7] 南臺科大

領隊：方佩欣 教練：薛詔隴 管理：陳新福

3014 彭建絨 3015 戴 謙

[8] 建國科大

領隊：王照欽 管理：陳景森

3016 簡兆宏

[9] 成功大學

領隊：馬上鈞	教練：林士淳	教練：陳祥典	管理：張耿皓	
3017 宋昀叡	3018 陳冠霖	3019 何永順	3020 洪上祐	3021 王彥嘉
3022 鄭譯賢	3023 陳子豪	3024 康 絮	3025 簡靖航	3026 官柏丞
3027 盧品叡	3028 謝凱瑞			

[10] 虎尾科大

領隊：簡瑞宇	教練：楊雅情	管理：黃雅萱	
3030 林彥圻			

[11] 高雄科大

領隊：宋靜宜	教練：蔡榮一	管理：林暉庭	管理：林佳伶	
3031 陳冠錡	3032 李 謀	3033 鄭兆峰	3034 邱勇傑	3035 林和昌
3036 陳昀辰	3037 陳奕安	3038 吳禹呈	3039 詹濬愷	

[12] 陽明交大

領隊：王志全	教練：林連禎	管理：魏豐閔		
3040 田益安	3041 陳玠瑜	3042 包哲豪	3043 魏君憲	3044 余城百
3045 韓睿宸	3046 許祐嘉	3047 蔡育庭	3048 賴宏達	3049 朱奕秉
3050 沈恩佑	3051 邱紀翔			

[13] 暨南大學

教練：柯育宸	
3052 陳昱祺	

[14] 臺北商大

領隊：鄭豐譯	教練：謝順風		
3053 黃鈺傑	3054 楊子毅	3055 李光祐	3056 陳祐晨

[15] 臺灣大學

領隊：莊泰源	教練：陳穎厚	管理：劉丞晏		
3057 吳懿宸	3058 吳俞寬	3059 李允恩	3060 徐文安	3061 楊秉叡
3062 郜耿方	3063 楊承翰	3064 邱泓哲	3065 蔡宜豐	3066 曾郁翔

[16] 臺灣科大

領隊：簡桂彬 教練：李香枝
3067 劉咨佑 3068 鄧奇恩 3069 張翊程 3070 黃敬庭 3071 邱彥銘
3072 趙畊宇 3073 黃學新

[17] 國防醫學院

領隊：彭連煒 教練：饒高宇 管理：林柏宏
3074 張翔智 3075 黃楷倫 3076 林郁瀚 3077 曾裕倫 3078 游定三
3079 陳彥丞 3080 沈建言 3081 吳展旭

[18] 淡江大學

領隊：林素婷 教練：趙曉雯
3082 王念主 3083 鍾楊鎧 3084 陳冠宇 3085 周俊瑋 3086 吳昶漢
3087 卓鴻佑 3088 呂欣展 3089 白芳維

[19] 逢甲大學

領隊：王 葳 教練：王亭文
3090 陳敬和 3091 陳啟沛 3092 黎柏緯 3093 李昀聰 3094 蕭人豪
3095 陳達緯 3096 吳孟祥 3097 林哲維 3098 賴奕丞 3099 邱子睿

[20] 陸軍官校

領隊：林明源 教練：潘俊言 管理：楊尚錡 管理：李孟叡
3101 柯羽謙 3102 吳承嘉

[21] 開南大學

教練：林國銘
3103 松本英翔 3104 高村寧音

[22] 僑光科大

領隊：陳嘉康 教練：劉家綸 管理：劉坤明
3105 廖冠勛 3106 林昱宏

中華民國 113 年全國大專校院運動會軟式網球職隊員名單

【一般女生組】職隊員號碼對照表

[1] 致理科大

領隊：李鑑芸 教練：游進達 管理：董 龍
4001 任百蓮 4002 余家嫻

[2] 成功大學

領隊：馬上鈞 教練：林士淳 教練：陳祥典 管理：張立雯
4003 顏靖芳 4004 黃靖雯 4005 王璿惠 4006 葉 愛 4007 林宥辰
4008 廖珮芸 4009 宋詠緹 4010 蔡以諾 4011 邱品潔 4012 張立雯

[3] 虎尾科大

領隊：簡瑞宇 教練：楊雅情 管理：黃雅萱
4013 黃會淋

[4] 金門大學

領隊：陳建民 教練：任 皓 管理：劉仔倫
4014 簡雪如

[5] 高雄科大

領隊：宋靜宜 教練：蔡榮一 管理：林暉庭 管理：林佳伶
4015 馬霈洵 4016 賴佳滄

[6] 陽明交大

領隊：王志全 教練：林連禎 管理：魏豐閔
4017 章祐瑋 4018 張雅評 4019 李 穎 4020 蕭詠云 4021 劉宴伶
4022 楊宜恬

[7] 臺灣大學

領隊：莊泰源 教練：陳穎厚 管理：劉丞晏
4023 黃思穎 4024 葉禹彤 4025 何詩柔 4026 曾翊綺 4027 高嘉璐
4028 吳昀芝 4029 廖行慈 4030 林琬潔

[8] 臺灣科大

領隊：簡桂彬 教練：李香枝

4031 彭珮倫 4032 李云瑄 4033 溫喬茵 4034 朱弘妃 4035 張芷芸

[9] 淡江大學

領隊：林素婷 教練：陳凱智

4036 吳柏萱 4037 謝儀萱 4038 黃宇微 4039 徐欣妘 4040 邱莉穎

4041 山崙一花

[10] 逢甲大學

領隊：王 葳 教練：王亭文

4042 郭昱辰 4043 大北一乃 4044 近藤愛依 4045 劉懷双 4046 邱文誼

4047 黃蕙瑄 4048 張庭媄 4049 劉姿妍 4050 李文彤

[11] 開南大學

領隊：劉菊枝 教練：林國銘 管理：陳政佑

4051 三浦妃星 4052 大井珠莉

[12] 北市大學

領隊：莊旻達 教練：方同賢 教練：郭建群

4053 熊卉珊 4054 廖秀雯

中華民國 113 年全國大專校院運動會軟式網球職隊員名單

【一般男女混合組】職隊員號碼對照表

[1] 成功大學

領隊：馬上鈞	教練：林士淳	教練：陳祥典	管理：張耿皓
3018 陳冠霖	3029 張紹宸	4005 王璿惠	4010 蔡以諾

[2] 虎尾科大

領隊：簡瑞宇	教練：楊雅情	管理：黃雅萱
3030 林彥圻	4013 黃會淋	

[3] 高雄科大

領隊：宋靜宜	教練：蔡榮一	管理：林暉庭	管理：林佳伶
3032 李 謀	3039 詹濬愷	4015 馬霽洵	4016 賴佳滄

[4] 陽明交大

3042 包哲豪	4019 李 穎
----------	----------

[5] 臺灣大學

領隊：莊泰源	教練：陳穎厚	管理：劉丞晏	
3063 楊承翰	3066 曾郁翔	4023 黃思穎	4030 林琬潔

[6] 淡江大學

領隊：林素婷	教練：趙曉雯	教練：陳凱智	
3085 周俊瑋	3086 吳昶漢	4038 黃宇微	4039 徐欣妘

[7] 逢甲大學

領隊：王 葳	教練：王亭文		
3090 陳敬和	3100 陳堂修	4044 近藤愛依	4047 黃蕙瑄

[8] 開南大學

3104 高村寧音	4052 大井珠莉
-----------	-----------

中華民國 113 年全國大專校院運動會軟式網球

【公開男生組】分項分組編配表

1.單打賽(共 15 名參賽，決賽取前 8 名)

1001 李昕恩(文化大學)	1002 蔡丞翔(文化大學)	1003 陳璿鏘(中國醫大)
1004 范雅棠(中國醫大)	1007 朱峻成(正修科大)	1012 陳逸愷(南華大學)
1014 徐彥凱(屏東大學)	1018 黃毓威(屏東大學)	1026 莊華翰(臺灣大學)
1032 謝孟儒(臺灣體大)	1033 張承璋(臺灣體大)	1038 莫佳豪(逢甲大學)
1040 林栢伸(僑光科大)	1042 陳郁勳(北市大學)	1050 陳鼎翔(北市大學)

2.雙打賽(共 15 隊參賽，決賽取前 8 隊)

臺灣大學 1027 張有朋 / 1026 莊華翰	文化大學 1001 李昕恩 / 1002 蔡丞翔
北市大學 1044 歐子鴻 / 1048 黃李諺旻	北市大學 1047 李奕樟 / 1051 何聖祖
臺中教大 1023 黃詠哲 / 1024 呂伯宸	臺灣體大 1030 林耕竹 / 1034 薛育昀
臺灣體大 1036 謝承鈞 / 1035 江佳泰	逢甲大學 1038 莫佳豪 / 1039 施博淞
中國醫大 1003 陳璿鏘 / 1005 林柏翔	屏東大學 1016 幸柏羽 / 1020 張昱帆
屏東大學 1019 徐宇辰 / 1021 陳聖文	正修科大 1006 顏士森 / 1011 謝承佑
正修科大 1008 黃雅諾 / 1009 黃亞敬	僑光科大 1041 楊尚融 / 1040 林栢伸
南華大學 1012 陳逸愷 / 1013 陳宏維	

3.團體賽(共 4 隊參賽，決賽取前 2 隊)

北市大學

1042 陳郁勳	1043 徐嘉宥	1044 歐子鴻	1045 張育璋	1046 陳柏邑
1047 李奕樟	1048 黃李諺旻	1049 余蕎瑋		

臺灣體大

1028 黃文明	1029 陳嘉南	1030 林耕竹	1031 陳聖凱	1032 謝孟儒
1033 張承璋	1034 薛育昀	1035 江佳泰		

屏東大學

1014 徐彥凱	1015 鍾傳鈞	1016 幸柏羽	1017 墜宏賓	1018 黃毓威
1019 徐宇辰	1020 張昱帆	1021 陳聖文		

正修科大

1006 顏士森	1007 朱峻成	1008 黃雅諾	1009 黃亞敬	1010 王廷宇
1011 謝承佑				

中華民國 113 年全國大專校院運動會軟式網球

【公開女生組】分項分組編配表

1.單打賽(共 14 名參賽，決賽取前 8 名)

2001 陳怡秀(大葉大學)	2002 邱幸妤(大葉大學)	2003 劉書華(文化大學)
2004 陳均瑜(文化大學)	2005 李孟芳(中國醫大)	2008 蔡翊姍(屏東大學)
2009 闕芳昀(屏東大學)	2013 鄭雅庭(臺中教大)	2014 鄭雅菱(臺中教大)
2017 吳佳穎(臺灣體大)	2018 江旻育(臺灣體大)	2027 鍾馨慧(陸軍官校)
2030 黃詩媛(北市大學)	2036 戴芷妍(北市大學)	

2.雙打賽(共 11 隊參賽，決賽取前 8 隊)

文化大學 2003 劉書華 / 2004 陳均瑜	北市大學 2034 鄭煊尹 / 2035 鄭婷予
北市大學 2029 高詩婷 / 2033 薛意如	臺中教大 2015 王宇妍 / 2016 蕭微臻
臺中教大 2013 鄭雅庭 / 2014 鄭雅菱	臺灣體大 2025 張云薰 / 2024 張娟玫
臺灣體大 2020 陳苡綾 / 2023 施佩杉	中國醫大 2006 徐家柔 / 2007 黃冠毓
高雄師大 2011 向宛依 / 2012 高苡榕	屏東大學 2010 簡珮真 / 2009 闕芳昀
大葉大學 2001 陳怡秀 / 2002 邱幸妤	

3.團體賽(共 2 隊參賽，決賽取前 1 隊)

北市大學

2028 周宴甄	2029 高詩婷	2030 黃詩媛	2031 徐巧楹	2032 賴欣榆
2033 薛意如	2034 鄭煊尹	2035 鄭婷予		

臺灣體大

2017 吳佳穎	2018 江旻育	2019 簡妙樺	2020 陳苡綾	2021 王筠捷
2022 吳春婷	2023 施佩杉	2024 張娟玫		

中華民國 113 年全國大專校院運動會軟式網球

【一般男生組】分項分組編配表

1. 單打賽 (共 35 名參賽，決賽取前 8 名)

3001 中澤祥慧(中原大學)	3003 高尉倫(文化大學)	3004 劉易盟(文化大學)
3005 王睿洋(中國醫大)	3006 蔡貫丞(中國醫大)	3008 撒霖璣谷(南應科大)
3009 戴宇宸(南應科大)	3010 錢乃澤(弘光科大)	3011 劉濤臨(南華大學)
3012 鐘政賢(南華大學)	3014 彭建緘(南臺科大)	3016 簡兆宏(建國科大)
3025 簡靖航(成功大學)	3026 官柏丞(成功大學)	3030 林彥圻(虎尾科大)
3036 陳昫辰(高雄科大)	3037 陳奕安(高雄科大)	3048 賴宏達(陽明交大)
3049 朱奕秉(陽明交大)	3052 陳昱祺(暨南大學)	3053 黃鈺傑(臺北商大)
3054 楊子毅(臺北商大)	3064 邱泓哲(臺灣大學)	3065 蔡宜豐(臺灣大學)
3070 黃敬庭(臺灣科大)	3072 趙畊宇(臺灣科大)	3083 鍾楊鎧(淡江大學)
3088 呂欣展(淡江大學)	3093 李昫聰(逢甲大學)	3098 賴奕丞(逢甲大學)
3101 柯羽謙(陸軍官校)	3102 吳承嘉(陸軍官校)	3103 松本英翔(開南大學)
3105 廖冠勛(僑光科大)	3106 林昱宏(僑光科大)	

2. 雙打賽 (共 25 隊參賽，決賽取前 8 隊)

臺灣大學 3058 吳俞寬 / 3066 曾郁翔	臺灣大學 3059 李允恩 / 3060 徐文安
臺灣科大 3067 劉咨佑 / 3073 黃學新	臺灣科大 3069 張翊程 / 3071 邱彥銘
中原大學 3002 齋藤聰太 / 3001 中澤祥慧	淡江大學 3084 陳冠宇 / 3087 卓鴻佑
淡江大學 3082 王念主 / 3089 白芳維	臺北商大 3053 黃鈺傑 / 3054 楊子毅
臺北商大 3055 李光祐 / 3056 陳祐晨	文化大學 3003 高尉倫 / 3004 劉易盟
陽明交大 3040 田益安 / 3049 朱奕秉	陽明交大 3050 沈恩佑 / 3051 邱紀翔
逢甲大學 3092 黎柏緯 / 3094 蕭人豪	逢甲大學 3099 邱子睿 / 3098 賴奕丞
中國醫大 3006 蔡貫丞 / 3007 方印承	成功大學 3027 盧品叡 / 3028 謝凱瑞
成功大學 3019 何永順 / 3021 王彥嘉	高雄科大 3039 詹濬愷 / 3035 林和昌
高雄科大 3031 陳冠錡 / 3033 鄭兆峰	南應科大 3008 撒霖璣谷 / 3009 戴宇宸
陸軍官校 3101 柯羽謙 / 3102 吳承嘉	僑光科大 3105 廖冠勛 / 3106 林昱宏
南臺科大 3014 彭建緘 / 3015 戴謙	南華大學 3012 鐘政賢 / 3013 邱浩東
開南大學 3104 高村寧音 / 3103 松本英翔	

3.團體賽(共 8 隊參賽，決賽取前 6 隊)

臺灣大學

3057 吳懿宸 3058 吳俞寬 3059 李允恩 3060 徐文安 3061 楊秉叡
3062 郜耿方 3063 楊承翰 3064 邱泓哲

臺灣科大

3067 劉咨佑 3068 鄧奇恩 3069 張翊程 3070 黃敬庭 3071 邱彥銘
3072 趙畊宇 3073 黃學新

淡江大學

3082 王念主 3083 鍾楊鎧 3084 陳冠宇 3085 周俊瑋 3086 吳昶漢
3087 卓鴻佑 3088 呂欣展 3089 白芳維

國防醫學院

3074 張翔智 3075 黃楷倫 3076 林郁瀚 3077 曾裕倫 3078 游定三
3079 陳彥丞 3080 沈建言 3081 吳展旭

陽明交大

3040 田益安 3041 陳玠瑜 3042 包哲豪 3043 魏君憲 3044 余城百
3045 韓睿宸 3046 許祐嘉 3047 蔡育庭

逢甲大學

3090 陳敬和 3091 陳啟沛 3092 黎柏緯 3093 李昀璉 3094 蕭人豪
3095 陳達緯 3096 吳孟祥 3097 林哲維

成功大學

3017 宋昀叡 3018 陳冠霖 3019 何永順 3020 洪上祐 3021 王彥嘉
3022 鄭譯賢 3023 陳子豪 3024 康 絜

高雄科大

3031 陳冠錡 3032 李 謀 3033 鄭兆峰 3034 邱勇傑 3035 林和昌
3036 陳昀辰 3037 陳奕安 3038 吳禹呈

中華民國 113 年全國大專校院運動會軟式網球

【一般女生組】分項分組編配表

1.單打賽(共 15 名參賽，決賽取前 8 名)

4001 任百蓮(致理科大)	4002 余家嫻(致理科大)	4003 顏靖芳(成功大學)
4011 邱品絜(成功大學)	4013 黃會淋(虎尾科大)	4014 簡雪如(金門大學)
4028 吳昀芝(臺灣大學)	4030 林琬潔(臺灣大學)	4034 朱弘妃(臺灣科大)
4035 張芷芸(臺灣科大)	4043 大北一乃(逢甲大學)	4050 李文彤(逢甲大學)
4051 三浦妃星(開南大學)	4053 熊卉珊(北市大學)	4054 廖秀雯(北市大學)

2.雙打賽(共 15 隊參賽，決賽取前 8 隊)

臺灣大學 4026 曾翊綺 / 4029 廖行慈	臺灣大學 4024 葉禹彤 / 4025 何詩柔
臺灣科大 4032 李云瑄 / 4033 溫喬茵	淡江大學 4037 謝儀萱 / 4040 邱蒞穎
淡江大學 4036 吳柏萱 / 4041 山崙一花	北市大學 4053 熊卉珊 / 4054 廖秀雯
陽明交大 4020 蕭詠云 / 4022 楊宜恬	陽明交大 4017 章祐瑤 / 4018 張雅評
逢甲大學 4045 劉懷双 / 4049 劉姿妍	逢甲大學 4046 邱文誼 / 4048 張庭媄
成功大學 4012 張立雯 / 4011 邱品絜	成功大學 4007 林宥辰 / 4009 宋詠緹
高雄科大 4015 馬霈洵 / 4016 賴佳滄	致理科大 4001 任百蓮 / 4002 余家嫻
開南大學 4051 三浦妃星 / 4052 大井珠莉	

3.團體賽(共 6 隊參賽，決賽取前 4 隊)

臺灣大學

4023 黃思穎	4024 葉禹彤	4025 何詩柔	4026 曾翊綺	4027 高嘉璐
4028 吳昀芝	4029 廖行慈			

臺灣科大

4031 彭珮倫	4032 李云瑄	4033 溫喬茵	4034 朱弘妃	4035 張芷芸
----------	----------	----------	----------	----------

淡江大學

4036 吳柏萱	4037 謝儀萱	4038 黃宇微	4039 徐欣妘	4040 邱蒞穎
4041 山崙一花				

陽明交大

4017 章祐瑤	4018 張雅評	4019 李 穎	4020 蕭詠云	4021 劉宴伶
4022 楊宜恬				

逢甲大學

4042 郭昱辰	4043 大北一乃	4044 近藤愛依	4045 劉懷双	4046 邱文誼
4047 黃蕙瑄	4048 張庭媄	4049 劉姿妍		

成功大學

4003 顏靖芳	4004 黃靖雯	4005 王璿惠	4006 葉 愛	4007 林宥辰
4008 廖珮芸	4009 宋詠緹	4010 蔡以諾		

中華民國 113 年全國大專校院運動會軟式網球

【公開男女混合組】分項分組編配表

1. 雙打賽 (共 10 隊參賽，決賽取前 8 隊)

北市大學 2028 周宴甄 / 1046 陳柏邑

臺中教大 2015 王宇妍 / 1023 黃詠哲

臺灣體大 1037 鄭仁森 / 2026 黃沛棻

中國醫大 2007 黃冠毓 / 1004 范雅棠

屏東大學 1015 鍾傳鈞 / 2010 簡珮真

北市大學 2031 徐巧楹 / 1049 余蕎瑋

臺中教大 1025 林文昱 / 2016 蕭微臻

臺灣體大 2021 王筠捷 / 1031 陳聖凱

高雄師大 1022 龍洪哲 / 2011 向宛依

屏東大學 2008 蔡翊姍 / 1017 墜宏賓

中華民國 113 年全國大專校院運動會軟式網球

【一般男女混合組】分項分組編配表

1. 雙打賽 (共 13 隊參賽，決賽取前 8 隊)

臺灣大學 4023 黃思穎 / 3063 楊承翰

淡江大學 3085 周俊瑋 / 4039 徐欣妘

陽明交大 3042 包哲豪 / 4019 李 穎

逢甲大學 3090 陳敬和 / 4044 近藤愛依

成功大學 3018 陳冠霖 / 4005 王璿惠

高雄科大 3039 詹濬愷 / 4016 賴佳洵

開南大學 3104 高村寧音 / 4052 大井珠莉

臺灣大學 3066 曾郁翔 / 4030 林琬潔

淡江大學 4038 黃宇微 / 3086 吳昶漢

虎尾科大 3030 林彥圻 / 4013 黃會淋

逢甲大學 3100 陳堂修 / 4047 黃蕙瑄

成功大學 3029 張紹宸 / 4010 蔡以諾

高雄科大 4015 馬霈洵 / 3032 李 謀

中華民國113年全國大專校院運動會競賽規程（總則）

第一條 依據：本競賽規程依據全國大專校院運動會舉辦準則第九條規定訂定之。

第二條 宗旨：為發展我國大專校院競技運動風氣，提高運動技術水準，培育優秀運動員，特舉辦中華民國 113 年全國大專校院運動會（以下簡稱「全大運」）。

第三條 主辦機關：教育部。

第四條 承辦學校：國立臺灣體育運動大學。

第五條 協辦機關及單位：國家運動訓練中心-公西射擊基地、臺中市政府、臺中市立東山高級中學、臺中市立至善國民中學、靜宜大學、國立中興大學、中興網球場、弘光科技大學、臺中市立大里高級中學、國立臺中科技大學、僑光科技大學、臺中市東區力行國民小學、南投縣政府、日月潭國家風景區管理處、台灣電力股份有限公司、大觀發電廠。

第六條 日期與地點：訂於中華民國 113 年 5 月 4 日（星期六）至 5 月 8 日（星期三）共計 5 天，於國立臺灣體育運動大學及各指定場地舉行（如附件一）。資格賽之比賽日期與地點（如附件二）。

第七條 參加學校：中華民國各公立及已立案之私立大專校院為參賽學校。

第八條 競賽種類及分組：

一、競賽種類：

（一）必辦種類：

1. 田徑 2. 游泳 3. 體操 4. 桌球 5. 羽球 6. 網球 7. 跆拳道 8. 柔道 9. 擊劍
10. 射箭 11. 舉重 12. 射擊 13. 拳擊 14. 空手道 15. 角力 16. 軟式網球 17.
木球 18. 划船 19. 輕艇 20. 自由車。

（二）選辦種類：手球。

二、競賽分組：

（一）公開男生組（二）公開女生組（三）一般男生組（四）一般女生組

（五）配合政府新南向政策，邀請南向國家大學運動員參與公開組之競賽，其成績及排名並列。

第九條 各競賽種類之各組、科目、項目及人（隊、組）數限制，依「中華民國 113年全大運各競賽種類、各組、科目、項目及人（隊、組）數表」（如附件三）規定辦理，相關內容詳如技術手冊（分則）。

第十條 參賽資格：

一、參加比賽之運動員以各校112學年度第二學期正式註冊在學之學生（教育部頒布之正式學制者，選讀生、先修生、補習生、空中補校、僑生專修班及各種短期訓練班學生不得參加）。軍、警校院以正期生及專科部學生為限，空中大學之運動員必須是112學年度正式註冊選課之學生始得參賽（需檢附參賽運動員第二學期註冊繳費證明及選課單影本）。

二、身體狀況：

（一）身體健康及性別，由參加各校自行指定醫院檢查及性別認定，可以參加

劇烈運動者，並由運動員於運動員保證書（如附件四）中具結，始能報名參加。

(二) 有關跨性別(Transgender)學生運動員跨組別參賽者，依教育部111年10月31日臺教授體部字第1110040256A號函檢送之跨性別(Transgender)學生運動員參與112年全國大專校院運動會試辦實施計畫內容辦理(詳見體育署官網<https://www.sa.gov.tw/PageContent?n=7252>)，經審查通過者，得具備跨性別組別報名之資格。

三、運動員註冊：所有參加中華民國 113年全大運之運動員，必須向教育部委託之中華民國大專院校體育總會（以下簡稱大專體總）辦理運動員註冊；未辦理註冊之各校運動員將無法參加全大運各項比賽。運動員註冊規定由教育部委託之大專體總另行訂定公告辦理。

四、凡經教育部同意備查判處停止比賽權之運動員及相關職隊員，至全大運正式比賽（含資格賽）前 1 日尚未恢復其權利者，不予註冊。

五、全大運桌球、羽球及網球一般組各項目報名人數，超過「中華民國 113 年全大運各競賽種類、各組、科目、項目及人（隊、組）數表」規定參賽名額之隊（人）數限制時，由大專體總辦理資格賽，資格賽統一訂定名稱為「中華民國 113 年全大運（運動種類）O 區錦標賽」。

六、參賽分組限制：

(一) 公開男生組：凡符合本條第一至三款參賽資格且無第四款情事之各參賽學校男生運動員皆可參加本組。

(二) 公開女生組：凡符合本條第一至三款參賽資格且無第四款情事之各參賽學校女生運動員皆可參加本組。

(三) 一般男生組：凡符合本條第一至三款參賽資格且無第四款情事，及未受第七款限制之各參賽學校男生運動員才可參加本組。

(四) 一般女生組：凡符合本條第一至三款參賽資格且無第四款情事，及未受第七款限制之各參賽學校女生運動員才可參加本組。

(五) 同一運動種類運動員不得跨組參賽。

七、參賽運動員(含外籍生、陸生)具有下列情形之一者應參加公開組：

(一) 曾具體育運動相關系所之學生。

(二) 依中等以上學校運動成績優良學生升學輔導辦法規定入學大專校院及專科學校五年制（以下簡稱五專）之學生，含甄審、甄試、單獨招生、轉學（插班）考試加分等（經轉學插班考試者，如原參賽組別為一般組或乙組 者不在此限）。

(三) 入學管道採計運動專長術科檢定或術科測驗（非基本體能）或運動成績之學生。

(四) 具有社會甲組或職業運動員資格者（如附件五）。

(五) 就讀高級中等以上學校時期入選各競賽種類之國家（地區）代表隊運動

員，唯身心障礙比賽之國家（地區）代表隊，不涉及競賽規程第十條第七款第一至四目者，得參加一般組。

（六）就讀高級中等以上學校時期參加國際運動總會、國際單項運動總會舉辦之錦標賽、認可之國際比賽，或列有國際單項運動總會之國際排名。

（七）就讀高級中等以上學校時期獲得全國運動會、全國中等學校運動會、全國中等學校運動聯賽最優級組或本部升學輔導指定盃賽最優級組前八名運動員。

註：上述第五目之國家（地區）係依據國際奧林匹克委員會（簡稱國際奧委會；英文：International Olympic Committee, IOC），所註冊之國家（地區）為規範。

八、田徑、游泳由各校自行選拔合乎參賽標準（詳田徑、游泳技術手冊）之運動員，依田徑、游泳技術手冊規定報名；於全大運所有參賽項目均未晉級或未達標準之學校，得由田徑、游泳各組報選一名運動員參賽全大運。

符合本條第七款第一目「大專校院體育運動相關系所」係指下列系所：

編號	單位（學系）名稱	編號	單位（學系）名稱
1	國立臺灣師範大學體育與運動科學系（含碩士班）、 運動競技學系（含碩士班）	10	國立彰化師範大學運動學系（含碩士班）
2	國立臺北教育大學體育學系（含碩士班）	11	國立臺南大學體育學系（含碩士班）
3	國立臺中教育大學體育學系（含碩士班）	12	國立高雄師範大學體育學系（含碩士班）、 運動競技與產業學士原住民專班
4	國立嘉義大學體育與健康休閒學系暨研究所	13	國立臺東大學體育學系（含碩士班）、 運動競技學士學位學程
5	國立屏東大學體育學系（含碩士班）	14	國立東華大學體育與運動科學系（含碩士班）
6	臺北市立大學--體育學系、陸上運動學系、 水上運動學系、球類運動學系、技擊運動學系、 競技運動訓練研究所	15	輔仁大學體育學系（含碩士班）
		16	中國文化大學體育學系（含運動教練碩士班）、 技擊運動暨國術學系
7	國立體育大學--陸上運動技術學系、球類運動技術學系、 技擊運動技術學系、競技與教練科學研究所	17	國立中正大學運動競技學系
8	國立臺灣體育運動大學--體育學系（含碩士班）、 競技運動學系（含碩士班）、技擊運動學系、 球類運動學系	18	國立高雄大學運動競技學系
9	國立清華大學運動科學系（含碩士班）	19	長榮大學運動競技學系（所）

第十一條 競賽秩序：

- 一、各競賽種類秩序，由全大運執行委員會（以下簡稱執委會）競賽組公開抽籤或按各競賽種類運動規則規定編排之。
- 二、凡賽程種類項目時間衝突，不得請求變更或調整。

第十二條 註冊報名、單位報到及會議：

- 一、全大運職隊員註冊報名，採電腦網路一次作業完成方式辦理。
- 二、參加學校應於規定時間內向大專體總辦理運動員註冊報名，完成手續後，不得更改名單及種類項目。
- 三、註冊報名規定：

從大專體總官方網站 <http://www.ctusf.org.tw> 進行註冊報名工作，各項規定如下

(一) 註冊報名日期：

- 1 註冊：訂於中華民國 112 年 12 月 11 日（星期一）起至 113 年 3 月 1 日（星期五）下午 5 時止，逾時不予受理。
- 2 報名：訂於中華民國 113 年 1 月 1 日（星期一）起至 113 年 3 月 1 日（星期五）下午 5 時止，逾時不予受理。

(二) 各參加學校應依據大專體總官方網站之「全大運網路報名作業系統操作規範」辦理註冊報名作業。

(三) 大專體總編製並函送各參加學校帳號、密碼，各參加學校應由承辦人負責辦理完成註冊報名作業。

(四) 各參加學校完成註冊報名手續後，必須將註冊報名表、運動員保證書、個人資料授權書（如附件六）、外籍生（含陸生）參賽資格保證書（如附件七）及報名費繳交憑證，於 113 年 3 月 1 日（星期五）下午 5 時送（寄）達大專體總，（10489 臺北市中山區朱崙街 20 號 13 樓，TEL：02-27710300，FAX：02-27710305），俾利辦理資料查核作業。

(五) 各參加學校職隊員註冊報名時，應上傳最近 3 個月內之數位證件照（2 吋正面、脫帽彩色半身照片），俾利大專體總及執委會製發運動員證及職員證，未上傳照片或錯置者不得註冊報名。

參賽運動員必須攜帶大會製發之運動員證以備查驗，否則不得參賽。運動員證遺失，得於比賽前兩小時備妥身分證明文件、學生證及照片（2 吋正面脫帽彩色半身）一張至大會競賽組補辦，號碼布遺失得於賽前兩小時前攜帶運動員證至大會競賽組補發，申請此兩項補辦（發）業務時，每人各需繳交費用新臺幣 500 元整。

(六) 自本(113)年全大運起，各代表隊教練應取得該運動種類至少 C 級(丙級)以上教練證資格，且在有效期限內，並於線上報名時上傳教練證影本，始得完成報名。

(七) 114 年全大運起，報名全大運之運動員，報名時應具備中華運動禁藥防制

基金會線上學習平台 (<https://elearning.ctada.org.tw>) 之測驗學習平台(https://elearning.ctada.org.tw/tc_0.aspx)學習通過證明方可報名。

四、抽籤：桌球、羽球、網球、軟式網球及木球於中華民國 113 年 4 月 3 日（星期三），於國立臺灣體育運動大學簡報室（臺中市北區力行路271號）（抽籤時段另行通知），其他各競賽種類依技術手冊規定辦理。

五、報到：中華民國 113 年 5 月 3 日（星期五）上午 10 至 12 時，假國立臺灣體育運動大學簡報室（臺中市北區力行路271號）辦理。

六、報名費：

（一）田徑、游泳、體操（競技體操、韻律體操）、桌球、羽球、網球、跆拳道（對打、品勢）、柔道、擊劍、射箭、舉重、射擊、拳擊、空手道、角力、軟式網球、木球、划船、輕艇、自由車等團體種類，依本規程第八條之分組計算，每一參加學校每一競賽種類報名參賽運動員 5 位（含）以下者，每人繳交報名費新臺幣 800 元整，超過 5 位者，每校每隊為新臺幣 4,000 元整。

（二）體操、桌球、羽球、網球、跆拳道、擊劍、舉重、射擊、拳擊、軟式網球、角力、木球每一競賽分組僅報名參加一人之競賽種類個人賽之運動員，每人繳交報名費新臺幣 800 元整。惟參加雙打（含混雙）項目每組報名費為新臺幣 1,500 元整。

（三）上列報名參加資格賽之運動種類，晉級會內賽之運動員不再繳交報名費。

（四）報名費支付方式如下：

1. 支票：開立受款人為「中華民國大專院校體育總會」之支票。

2. 電匯：電匯至「中華民國大專院校體育總會」

合作金庫銀行臺北分行帳號 0540-717-155224 之電匯單。

3. 郵政匯票：購買受款人為「中華民國大專院校體育總會」之郵政匯票。

七、總領隊會議：訂於中華民國 113 年 5 月 3 日（星期五）下午 1 時整，於國立臺灣體育運動大學簡報室（臺中市北區力行路271號）召開，請參賽單位總領隊出席。

八、各競賽種類技術、裁判會議：依據各競賽種類技術手冊時間地點舉行（不另發通知）。

九、開閉幕典禮：請參加學校之職隊員提前 1 小時至會場指定位置集合。

（一）開幕典禮：中華民國 113 年 5 月 4 日（星期六）下午 5 時，於國立臺灣體育運動大學田徑場（臺中市北區力行路271號）舉行。

（二）閉幕典禮：中華民國 113 年 5 月 8 日（星期三）下午 4 時，於國立臺灣體育運動大學長啟樓5樓（臺中市北區404雙十路一段16號）舉行。

第十三條 申訴：

- 一、有關競賽爭議申訴案件，應依據中華民國各單項運動協（總）會規則及相關規定辦理；若規則無明文規定者，得先以口頭提出申訴，並於該場比賽結束後 30 分鐘內向各該競賽種類之審判或技術（仲裁）委員或裁判長提出書面（如附件八）申訴。未依規定時間內提出者，不予受理。書面申訴應由該代表隊領隊或教練簽名。
- 二、有關參賽運動員資格不符或冒名參賽之申訴，得先以口頭提出申訴，並於該場比賽結束後 30 分鐘內，向裁判長提出書面（如附件九）申訴，未依規定時間內提出者，不予受理。書面申訴應由該代表隊領隊或教練簽名方予受理，裁判長受理申訴後應立即將申訴案送請全大運組織委員會運動競賽小組。
- 三、任何申訴均須繳交保證金新臺幣 5,000 元，如申訴成功或經裁定不受理申訴時，退還其保證金，如經裁定其申訴事實不成立時，沒收其保證金並列入承辦學校經費收入。

第十四條 對運動競賽有爭議，得提起申訴，並依下列規定判定：

- 一、於各競賽種類之國際競賽規則（以下簡稱規則）有規定者，依該規定辦理。
- 二、前款規則無規定者，除運動員資格之疑義外，由各該單項競賽種類之審判或技術（仲裁）委員會判定，並為終決。
- 三、各該單項競賽種類之審判或技術（仲裁）委員會無法判定或屬運動員資格之疑義者，由組委會運動競賽小組判定，並為終決。

第十五條 全大運優勝參賽學校、運動員之獎勵，分獎盃、獎牌及獎狀三種；其頒給原則如下：

- 一、錦標獎盃（獎牌）：頒給獲錄取各組各競賽種類、科目前六名者，並頒發組隊教練獎狀，其設有團體項目者，以團體成績為團體錦標成績。錄取名額依實際參賽隊（人）數核計。
- 二、金、銀、銅獎牌及獎狀：頒給獲錄取各競賽項目前三名之運動員。
- 三、競賽項目獎狀：頒給獲錄取各競賽項目第四名至第八名之運動員。
- 四、運動精神獎狀：頒給競賽期間對運動員生活教育、運動品德及運動精神表現優異者；其實施計畫，由執委會訂定之。
- 五、本條第一款各組各競賽種類前六名，依各組參賽學校所獲各組各項金、銀、銅牌數，換算積分四分、二分及一分（第三名並列及男女混合組積分各半），加總後依高低順序錄取；分數相同者，以金牌數計，次以銀牌數計，餘此類推；技擊類部分計算錦標仍有相同，再採計「金牌運動員出場次數」、「銀牌運動員出場次數」、餘此類推「第八名運動員出場次數」以判定名次。
- 六、第二款競賽項目前三名及第三款競賽項目第四名至第八名，除一隊（人）參賽不予舉行比賽外，依實際參賽隊（人）數，按下列名額錄取：

- (一) 二隊(人)或三隊(人)各錄取一名。
- (二) 四隊(人)錄取二名。
- (三) 五隊(人)錄取三名。
- (四) 六隊(人)錄取四名。
- (五) 七隊(人)錄取五名。
- (六) 八隊(人)錄取六名。
- (七) 九隊(人)錄取七名。
- (八) 十隊(人)以上，錄取八名。

前項各款參賽隊(人)數之計算，以參加資格審定或選拔之隊(人)數為準。但以體位分級之競賽項目，以磅重後實際參賽人數為準，不在此限。

七、資格賽之獎勵名額參照本條第二項規定，其餘明訂於分區錦標賽技術手冊。

八、參加資格賽具績效之教師、教練與運動員，所屬學校得訂辦法獎勵之。

第十六條 罰則：

一、參賽運動員如有資格不實或冒名參賽，經查證屬實者，依下列罰則處分之：

- (一) 如係參加個人項目，取消其繼續參賽資格及已賽成績、名次，並收回已發給之獎牌、獎狀。
- (二) 如係參加團體項目，取消該隊繼續參賽資格及已賽成績、名次，並收回已發給之獎牌、獎狀。

二、參加學校之職員、運動員於比賽期間，倘有違背運動精神之行為，如：對裁判員有不正當行為、延誤比賽、妨礙比賽等情事，由該種類裁判長逕行裁定停賽，並由該競賽種類之審判或技術(仲裁)委員會議判決，依下列罰則處分之：

(一) 運動員毆打裁判員：

- 1. 個人項目：取消該運動員繼續參賽之資格，及該運動員參加 114 年全大運任何種類之比賽權利。
- 2. 團隊項目：取消該隊繼續參賽之資格，及該隊相關人員參加 114 年全大運該種類比賽權利。同時，該運動員亦按個人項目之罰則處理。
- 3. 除以上罰則外，另由組委會函請全國各相關運動協會及各該主管行政機關議處。

(二) 職員毆打裁判員：

- 1. 取消該職員繼續行使職權之資格，並終生禁止該職員擔任全大運任何種類職員之權利。
- 2. 情節嚴重者，經由該種類審判或技術(仲裁)委員會議決後，得報請教育部備查取消該隊相關人員參加 114 年全大運該種類之比賽權利。

(三) 運動員、職員故意妨礙、延誤比賽或擾亂會場：

- 1.經裁判員或審判或技術（仲裁）委員當場勸導無效，未於規定時間內恢復比賽時，取消該隊該場繼續參賽之資格（如技術手冊規定）。
 - 2.情節嚴重者，經由該種類審判或技術（仲裁）委員會議決後，除取消 113 年全大運繼續參賽資格外，得報請教育部備查取消該隊相關人員參加 114 年全大運該種類之比賽權利。
- 三、裁判員毆打職員或運動員，立即取消該裁判員繼續行使職權之資格，除終生禁止該裁判員擔任全大運會任何種類裁判員之權利，另函請全國各相關運動協會及各該主管行政機關議處。
 - 四、運動員證照片與本人不符者，應取消比賽資格。
 - 五、運動員無故棄權，除取消該種類繼續參賽資格外，並得取消 113 年全大運後續各種類項目之比賽權利。
 - 六、各學校運動員參加比賽，必須穿著規則規定之服裝。
 - 七、職員不得兼任本單位以外學校之職員，運動員亦不得兼任其他學校之職員，否則取消其職員資格。
 - 八、審判或技術（仲裁）委員、裁判長、裁判員（含記錄、計時、報告員等）不得兼任各參賽學校職員，否則取消其裁判（含記錄、計時、報告員等）資格。
 - 九、若有二親等內之親屬參加該競賽運動種類者，不得擔任該運動種類之審判或技術（仲裁）委員、裁判長、裁判員（含紀錄、計時、報告員等）；若有三親等內之親屬參加該競賽運動種類者，不得擔任該運動種類該場次之裁判（含助理裁判）、技擊運動種類亦不得擔任裁判長乙職。違反前述情形者禁止參加全大運2年。

第十七條 運動禁藥管制：參賽運動員有接受運動禁藥檢測之義務，其程序及規範依運動禁藥管制相關辦法辦理，如拒絕接受檢測或經檢測證實違規用藥者，撤銷其參賽成績及所得之獎勵。

第十八條 保險：承辦學校在賽會期間應辦理公共意外責任險（含意外傷害險與醫療險）。

第十九條 本規程由執委會提送組委會運動競賽小組審查通過並函報教育部核定後實施，修正時亦同。

第二十條 有關賽事防疫之相關規定，除依中央機關衛生福利部疾病管制署公布之最新規定辦理外，參加人員並應依相關防疫計畫規定辦理。

附註

- 一、報名一經確認後，不得增減職員及運動員人數，參加學校事先務必審慎辦理。報名費寄達後一律不予退費。
- 二、各校團本部得置總領隊 1 人、總教練 1 人、總管理 1 人及幹事若干人。各運動種類代表隊得設領隊 1 人、教練及管理若干人，教練必須至少報名 1 人。
- 三、運動員證照片應清晰明確，若與本人不符或引發懷疑，致影響比賽權利，責任自負。
- 四、對本規程有疑義時，由教育部授權組委會運動競賽小組說明解釋。

中華民國 113 年全大運競賽事項申訴書

學校		競 賽 種 類 組 別		
申訴事由		糾 紛 發 生 時 間 及 地 點		
申訴事實				
證件或證人				
單位領隊或教練	(簽名)	連絡電話		年 月 日 時
裁判長意見				
審判或技術(仲裁)委員判決				

審判或技術(仲裁)委員會召集人(簽名)：

附註：1. 凡未按各項規定辦理申訴者概不受理。

2. 學校領隊簽名權，可由領隊本人或教練簽名辦理。

中華民國 113 年全大運運動員資格申訴書

被申訴者姓名		代 表 學 校		運動種類 及項目	
申訴事項				證件或證人	
聯名簽署單位	領隊或教練 (簽名)				
申訴單位	領隊或教練 (簽名)				
運動競賽小組 裁 定					

運動競賽小組召集人（簽名）：

- 附註：1. 凡未按各項規定辦理申訴者概不受理。
 2. 學校領隊簽名權，可由領隊本人或教練簽名辦理。

中華民國 113 年全大運運動員請假單

學校			
姓名			
競賽種類	<input type="checkbox"/> 田徑 <input type="checkbox"/> 游泳 <input type="checkbox"/> 體操 <input type="checkbox"/> 桌球 <input type="checkbox"/> 羽球 <input type="checkbox"/> 網球 <input type="checkbox"/> 跆拳道 <input type="checkbox"/> 柔道 <input type="checkbox"/> 擊劍 <input type="checkbox"/> 射箭 <input type="checkbox"/> 舉重 <input type="checkbox"/> 射擊 <input type="checkbox"/> 拳擊 <input type="checkbox"/> 空手道 <input type="checkbox"/> 角力 <input type="checkbox"/> 軟網 <input type="checkbox"/> 木球 <input type="checkbox"/> 划船 <input type="checkbox"/> 輕艇 <input type="checkbox"/> 自由車 <input type="checkbox"/> 手球		
比賽項目		組別	
請假申請日期時間			
請假原因	(請檢附證明文件)		
運動員簽名		教練簽名	
裁判長	簽章		
<p>113年全大運競賽規程第十六條罰則第五項：運動員無故棄權，除取消該種類繼續參賽資格外，並得取消113年全大運後續各種類項目之比賽權利。</p>			
<p>※備註： 請假申請書正本繳交各競賽種類裁判長（田徑留存檢錄裁判長、游泳留存檢錄主任），影本繳交大會競賽紀錄組，如運動員有需要自行影印留存。</p>			

中華民國 113 年全國大專校院運動會軟式網球競賽場地圖



軟式網球 SOFT TENNIS

臺中市國際網球運動中心

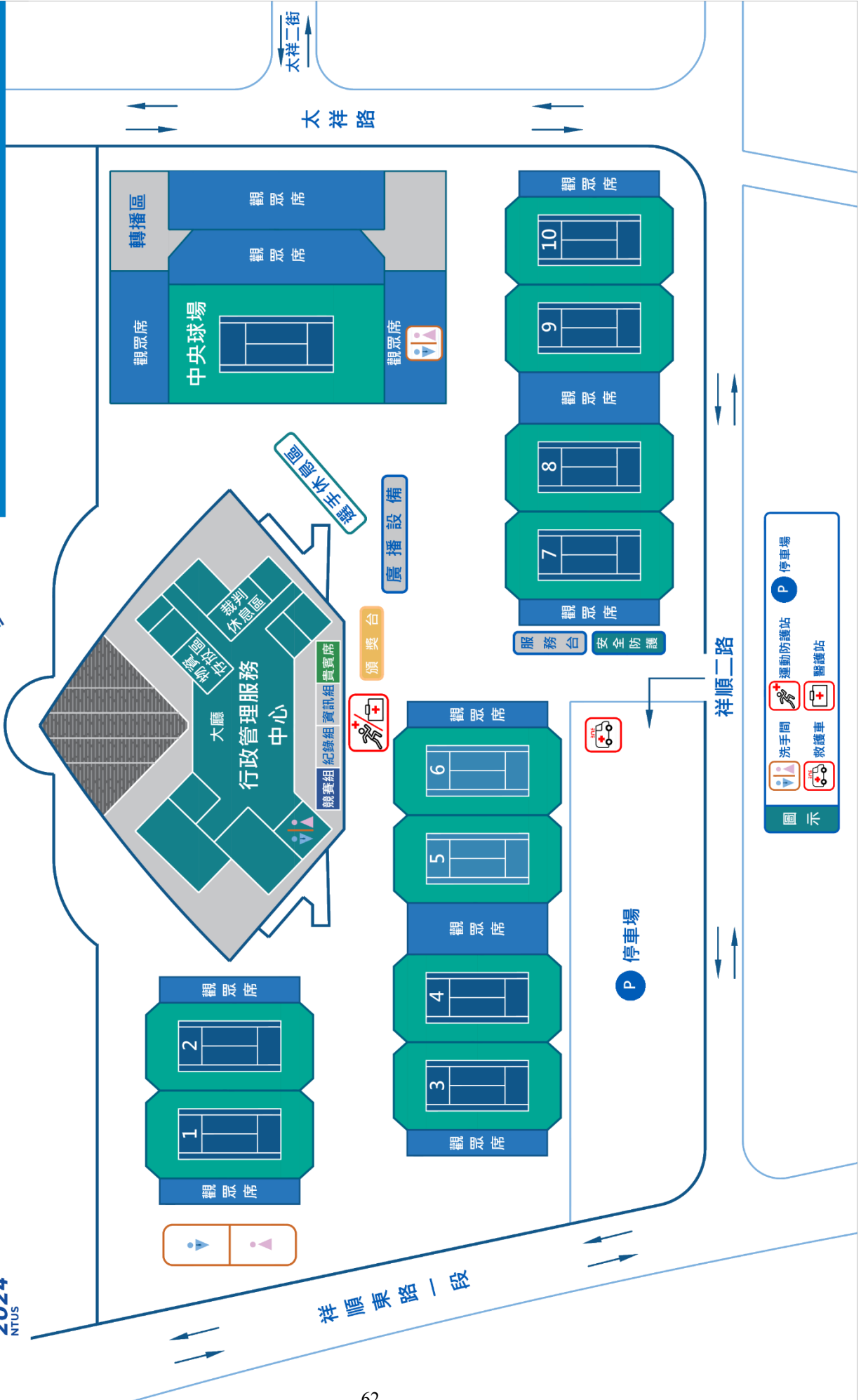

贊助商



勝利體育事業股份有限公司

勝利體育事業股份有限公司



科宇集團
睿朱數位電商股份有限公司

大東工商實業社



舞動陽光有限公司
WU DONGYANG GUANG Co., Ltd.

東林開發企業有限公司

舞動陽光有限公司

贊助商



陳允寶泉

CHEN YUN PAO CHUAN
SINCE 1908

中華民國游泳協會
陳任邦理事長

陳允寶泉食品股份有限公司

個人贊助

Nittaku



東映體育用品企業有限公司

境東景觀有限公司



余曉嵐建築師事務所
YSL Architects & Associates

黃椿霆

余曉嵐建築師事務所

個人贊助

贊助商

許世彬



個人贊助

中華民國飛鏢協會



菱悅酒店

全國大飯店



上立汽車

將誠鋼構工業股份有限公司

上立汽車

贊助商



彩雲飛有限公司

人間福報



科宇集團
KEYU GROUP



連續第十次，贊助台灣重要體育賽事

影印機、印表機
我們專業的!!



台中總公司
電話:04-23302225
傳真:04-23309719
地址:413007台中市霧峰區六股路262號

台北分公司
電話:02-85211425
傳真:02-85217143
地址:242043新北市新莊區化成路431巷33號

新竹分公司
電話:03-5319107
傳真:03-5319207
地址:300009新竹市北區水田街150巷10弄5號

高雄分公司
電話:07-7197152
傳真:07-7103107
地址:830001高雄市鳳山區北賢街68號



大東商工實業社

臺灣銀行室內LED燈具共同供應契約廠商



台灣製造

辦公室及營業場所燈具
節能標章獲證產品

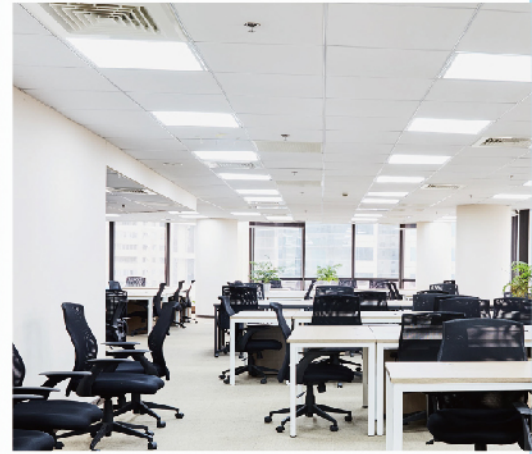

TEL:04-23137890 FAX:04-23138739

分機201-王先生 分機204-林小姐



金榜文具印刷廠

本公司提供各式客製商品訂製，相關事項請洽詢分機205

企劃、設計、施工
文具、禮品、印刷、輸出

手冊／單張

會議手冊、活動單張、宣傳海報、單張或成冊通通都可製作



集點卡／識別證

集點卡、識別證、園遊券、VIP卡，另可代客套印，方便有效率



廣告筆／活動贈品

廣告筆、馬克杯、提袋、水壺、隨身碟，禮輕情意重，活動好宣傳



臺中市西屯區四川路102號

電話：(04) 23137890 (代表號) 傳真：(04) 23138739
E-mail: dadwnn@gmail.com



博萊億實業有限公司

會場布置 燈光音響 舞台搭設 器材租借
視覺設計 廣告印刷 音樂表演 獎牌贈品

請洽0982-671889 王先生

美編·設計 輸出·印刷
活動·企劃 音樂·表演



TIME TO INFINITY!

113年 National Intercollegiate
Athletic Games

全國大專校院運動會

05.04^{SAT} ————— **05.08**^{WED}

國立臺灣體育運動大學 📍 **臺中**